



IDEAL[®]

ПЛАСТИКОВЫЕ ОТДЕЛОЧНЫЕ
МАТЕРИАЛЫ 2019



LINES OF YOUR INTERIOR

Миссия компании «Идеал»

Служение обществу, представляя собой превосходного российского производителя высококачественных строительных отделочных материалов массового потребления, непрестанно развивая технологии, опережающе разрабатывая продукты и самосовершенствуясь на пути к Идеалу.

О компании

ГК «Идеал» является ведущей в России рыночно-ориентированной, высокотехнологичной компанией полного цикла по производству пластиковых материалов для внутренней отделки помещений: от конструкторского бюро и дизайнерского отдела до промышленного выпуска качественной продукции и развитой системы дистрибуции.

Европейское качество – российские цены

Наша продукция соответствует международным стандартам качества и успешно конкурирует с ведущими мировыми брендами.

Использование высококачественных материалов в производстве делает нашу продукцию пожаро-, электро-, экологически безопасной и долговечной.

Классический стиль и широкая цветовая палитра обе-

спечивают гармоничное применение нашей продукции в отделке любого интерьера, а продуманность конструкций способствует легкому и простому монтажу изделий. Мы одна из немногих российских компаний, которая способна массово производить качественную и доступную продукцию.

Ваш идеальный партнер

Нас называют «компанией первой цены», то есть создающей «погоду» на рынке. Логистически-выверенный и структурно-выстроенный производственно-сбытовой цикл и продуманная дистрибуторская политика обеспечивают постоянный рост и расширение географии продаж.

СОДЕРЖАНИЕ

Коллекция плинтусов «Система»	2
Коллекция плинтусов «Оптима»	4
Коллекция плинтусов «Люкс»	5
Коллекция плинтусов «ДеЛюкс»	6
Коллекция плинтусов «Альфа»	8
Коллекция плинтусов «Комфорт»	10
Коллекция плинтусов «Элит»	14
Коллекция плинтусов «Элит-Макси»	15
Обводы для труб	18
Пороги «Изи»	20
Порог гибкий универсальный	22
Пороги с монтажным каналом	24
Порог для ступеней «Изи»	26
Лента антискользкая	27
Плинтус для линолеума	28
Коллекция панелей и профилей «Мрамори»	29
Наличник с кабель-каналом	36
Наличники пластиковые	38
Плинтус для столешницы	40
Профили однотонные и текстурные	42
Раскладки для керамической плитки	44
Коллекция панелей и профилей «Ламини»	46
Решетки радиаторные	50
Профили штукатурные	51
Профили белые	52
Профили металлизированные	55
Карниз потолочный для штор	56
Кабеленесущие системы	58
Торговое оборудование и демонстрационные материалы	60

КОЛЛЕКЦИЯ
«СИСТЕМА»

Плинтус «Система» – современный продукт ровной классической формы, безупречно сочетается с любыми современными отделочными материалами.

Плинтус «Система» – современный продукт, безупречно сочетающийся с любыми современными отделочными материалами. Строгие классические формы и благородный глянец гармонично подчеркнут декор как в домашнем интерьере, так и в современном офисе. Плинтус «Система» состоит из двух частей – задний монтажный профиль и цельная лицевая часть. Легкосъемность цельной лицевой части является отличительной чертой новой коллекции. Продуманная форма и перфорация основы плинтуса существенно облегчают её монтаж с помощью саморезов, степлера или двусторонней клейкой ленты.

■ СПЕЦИФИКАЦИЯ

Код товара: **С80**

Длина: 2,2 м
В коробке: 20 шт.
Коробка: 170x170x2225 мм
Масса брутто: 12,5 кг

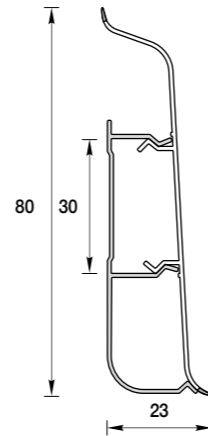

■ МОНТАЖ



Быстро, легко и надолго – это лучшие слова, чтобы описать эту систему установки плинтуса «Система». Для монтажа плинтуса Вам не потребуются специальных знаний и навыков. Имея под рукой стандартный набор инструментов, Вы с легкостью смонтируете плинтус у себя дома или в офисе.

■ КОМПЛЕКТУЮЩИЕ



Угол внутренний
Код товара: **С80-В**

В пакете: 25 шт.
В коробке: 10 пакетов
Коробка: 300x150x350 мм
Масса брутто: 1,4 кг



Угол наружный (компл.)
Код товара: **С80-Нк**

В пакете: 25 компл.
В коробке: 10 пакетов
Коробка: 450x150x350 мм
Масса брутто: 2,8 кг



Соединитель
Код товара: **С80-С**

В пакете: 25 шт.
В коробке: 10 пакетов
Коробка: 150x150x350 мм
Масса брутто: 0,7 кг



Торцевые (пара)
Код товара: **С80-Тп**

В пакете: 25 пар
В коробке: 10 пакетов
Коробка: 450x150x350 мм
Масса брутто: 1,9 кг

Угол внутренний во флоупаке
Код товара: **С80-ф2В**

Во флоупаке: 2 шт.
В блоке: 20 флоупаков
В коробке: 6 блоков
Коробка: 240x320x350 мм
Масса брутто: 2,2 кг

Угол наружный (компл.) во флоупаке
Код товара: **С80-ф2Нк**

Во флоупаке: 2 компл.
В блоке: 20 флоупаков
В коробке: 4 блоков
Коробка: 240x320x350 мм
Масса брутто: 2,5 кг

Соединитель во флоупаке
Код товара: **С80-ф2С**

Во флоупаке: 2 шт.
В блоке: 20 флоупаков
В коробке: 10 блоков
Коробка: 240x320x350 мм
Масса брутто: 2,2 кг

Торцевые (пара) во флоупаке
Код товара: **С80-ф1Тп**

Во флоупаке: 1 пара
В блоке: 20 флоупаков
В коробке: 8 блоков
Коробка: 240x320x350 мм
Масса брутто: 1,9 кг

001-Г Белый гляцевый

001 Белый

265 Клен патина

266 Клен светлый

255 Ясень бянько

274 Сосна северная

229 Дуб латте

253 Ясень серый

294 Орех антик

361 Акация

215 Дуб снежный

213 Дуб северный

211 Дуб рустик

291 Орех

275 Сосна оливье

352 Каштан серый

351 Каштан

303 Венге темный

Плинтус «Оптима» — современный продукт классической формы, декорирован реалистичными текстурами с глубоким визуальным 3D-восприятием и широким цветовым соответствием напольным покрытиям.

КОЛЛЕКЦИЯ ПЛИНТУСОВ
«ОПТИМА»

Плинтус «Оптима» имеет проверенную временем S-образную форму с центральным кабель-каналом для монтажа и проводов. Легкосъемная планка кабель-канала плинтуса облегчает монтаж и демонтаж и обеспечивает быструю прокладку нового кабеля. Специальная конструкция крепления наружного углового элемента и торцевых заглушек обеспечивает надежную фиксацию всей системы. Мягкие кромки плинтуса обеспечивают пыле- и водонепроницаемость и способствуют сглаживанию неровностей стены и пола. Долговечность плинтуса обусловлена повышенной стойкостью поверхности к истиранию и царапинам.

■ СПЕЦИФИКАЦИЯ

Код товара: **O55**
Длина: 2,5 м
В коробке: 40 шт.
Коробка: 175x130x2525 мм
Масса брутто: 16,3 кг

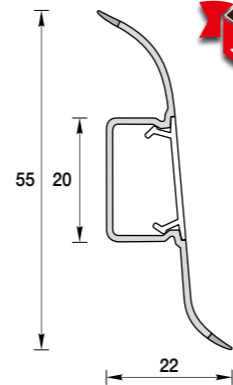

■ МОНТАЖ



Быстро, легко и надолго — это лучшие слова, чтобы описать эту систему установки плинтуса «Оптима». Для монтажа плинтуса Вам не потребуются специальных знаний и навыков. Имея под рукой стандартный набор инструментов, Вы с легкостью смонтируете плинтус у себя дома или в офисе.

■ КОМПЛЕКТУЮЩИЕ



Угол внутренний
Код товара: **O55-B**

В пакете: 25 шт.
В коробке: 10 пакетов
Коробка: 200x150x350 мм
Масса брутто: 0,9 кг



Угол наружный
Угол наружный (компл.)
Код товара: **O55-H / O55-Hк**

В пакете: 25 шт. / 25 компл.
В коробке: 10 пакетов
Коробка: 200x150x350 / 400x150x350 мм
Масса брутто: 1,1 / 1,9 кг



Соединитель
Код товара: **O55-C**

В пакете: 25 шт.
В коробке: 10 пакетов
Коробка: 150x150x350 мм
Масса брутто: 0,6 кг



Торцевые (пара)
Код товара: **O55-Tп**

В пакете: 25 пар
В коробке: 10 пакетов
Коробка: 200x150x350 мм
Масса брутто: 1,1 кг

Угол внутренний во флоупаке
Код товара: **O55-ф2B**

Во флоупаке: 2 шт.
В блоке: 20 флоупаков
В коробке: 8 блоков
Коробка: 240x320x350 мм
Масса брутто: 2,2 кг

Угол наружный во флоупаке
Угол наружный (компл.) во флоупаке
Код товара: **O55-ф2H/O55-ф2Hк**

Во флоупаке: 2 шт. / 2 компл.
В блоке: 20 флоупаков
В коробке: 8 / 6 блоков
Коробка: 240x320x350 мм
Масса брутто: 2,4 / 2,6 кг

Соединитель во флоупаке
Код товара: **O55-ф2C**

Во флоупаке: 2 шт.
В блоке: 20 флоупаков
В коробке: 10 блоков
Коробка: 240x320x350 мм
Масса брутто: 2,1 кг

Торцевые (пара) во флоупаке
Код товара: **O55-ф1Tп**

Во флоупаке: 1 пара
В блоке: 20 флоупаков
В коробке: 8 блоков
Коробка: 240x320x350 мм
Масса брутто: 1,7 кг

Плинтус «Люкс» — современный продукт с оптимальной высотой, декорирован реалистичными текстурами и фактурой дерева с глубоким тактильно-визуальным 3D-восприятием и широким цветовым соответствием напольным покрытиям.

КОЛЛЕКЦИЯ ПЛИНТУСОВ
«ЛЮКС»

Плинтус «Люкс» состоит из двух частей — задний монтажный профиль и цельная лицевая часть. Легкосъемность цельной лицевой части плинтуса и комплектующих облегчает монтаж, демонтаж и обеспечивает быструю прокладку нового кабеля. Эта особенность позволяет красить стены и клеить обои, не опасаясь испортить лицевую часть плинтуса. Имеет три объемных и доступных кабель-канала! Долговечность плинтуса обусловлена наличием специального покрытия, обеспечивающего высокую стойкость поверхности к истиранию и царапинам. Мягкие кромки плинтуса обеспечивают пыле- и водонепроницаемость и способствуют сглаживанию неровностей стены и пола.

■ СПЕЦИФИКАЦИЯ

Код товара: **L67**
Длина: 2,5 м
В коробке: 20 шт.
Коробка: 140x145x2525 мм
Масса брутто: 12,8 кг

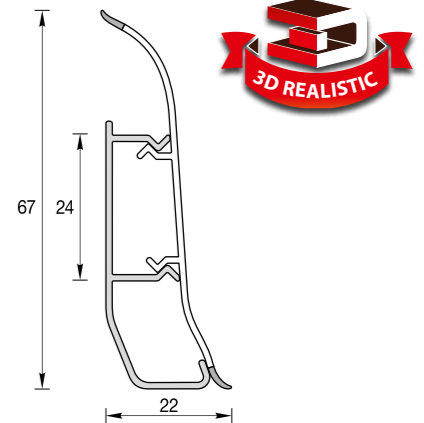

■ МОНТАЖ



Быстро, легко и надолго — это лучшие слова, чтобы описать эту систему установки плинтуса «Люкс». Для монтажа плинтуса Вам не потребуются специальных знаний и навыков. Имея под рукой стандартный набор инструментов, Вы с легкостью смонтируете плинтус у себя дома или в офисе.

■ КОМПЛЕКТУЮЩИЕ



Угол внутренний
Код товара: **L67-B**

В пакете: 25 шт.
В коробке: 10 пакетов
Коробка: 300x150x350 мм
Масса брутто: 1,4 кг



Угол наружный (компл.)
Код товара: **L67-Hк**

В пакете: 25 компл.
В коробке: 10 пакетов
Коробка: 400x150x350 мм
Масса брутто: 2,2 кг



Соединитель
Код товара: **L67-C**

В пакете: 25 шт.
В коробке: 10 пакетов
Коробка: 150x150x350 мм
Масса брутто: 0,7 кг



Торцевые (пара)
Код товара: **L67-Tп**

В пакете: 25 пар
В коробке: 10 пакетов
Коробка: 300x150x350 мм
Масса брутто: 1,8 кг

Угол внутренний во флоупаке
Код товара: **L67-ф2B**

Во флоупаке: 2 шт.
В блоке: 20 флоупаков
В коробке: 6 блоков
Коробка: 240x320x350 мм
Масса брутто: 2,0 кг

Угол наружный (компл.) во флоупаке
Код товара: **L67-ф2Hк**

Во флоупаке: 2 компл.
В блоке: 20 флоупаков
В коробке: 6 блоков
Коробка: 240x320x350 мм
Масса брутто: 2,9 кг

Соединитель во флоупаке
Код товара: **L67-ф2C**

Во флоупаке: 2 шт.
В блоке: 20 флоупаков
В коробке: 10 блоков
Коробка: 240x320x350 мм
Масса брутто: 2,3 кг

Торцевые (пара) во флоупаке
Код товара: **L67-ф1Tп**

Во флоупаке: 1 пара
В блоке: 20 флоупаков
В коробке: 8 блоков
Коробка: 240x320x350 мм
Масса брутто: 2,2 кг

Плинтус «ДеЛюкс» — современный продукт с максимальной высотой, декорирован реалистичными текстурами и фактурой дерева с глубоким тактильно-визуальным 3D-восприятием и широким цветовым соответствием напольным покрытиям.

КОЛЛЕКЦИЯ ПЛИНТУСОВ

«ДеЛюкс»

Плинтус «ДеЛюкс» состоит из двух частей – задний монтажный профиль и цельная лицевая часть. Легкосъемность цельной лицевой части плинтуса и комплектующих облегчает монтаж, демонтаж и обеспечивает быструю прокладку нового кабеля. Эта особенность позволяет красить стены и клеить обои, не опасаясь испортить лицевую часть плинтуса. Имеет три объемных и доступных кабель-канала! Долговечность плинтуса обусловлена наличием специального покрытия, обеспечивающего высокую стойкость поверхности к истиранию и царапинам. Мягкие кромки плинтуса обеспечивают пыле- и водонепроницаемость и способствуют сглаживанию неровностей стены и пола.

СПЕЦИФИКАЦИЯ

Код товара: **D85**

Длина: 2,5 м
В коробке: 20 шт.
Коробка: 175x150x2525 мм
Масса брутто: 16,1 кг

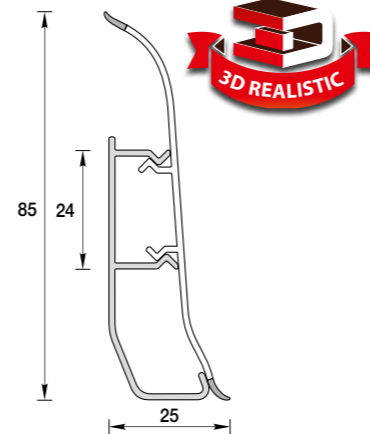

МОНТАЖ



Быстро, легко и надолго – это лучшие слова, чтобы описать эту систему установки плинтуса «ДеЛюкс». Для монтажа плинтуса Вам не потребуются специальных знаний и навыков. Имея под рукой стандартный набор инструментов, Вы с легкостью смонтируете плинтус у себя дома или в офисе.

КОМПЛЕКТУЮЩИЕ



Угол внутренний
Код товара: **D85-B**

В пакете: 25 шт.
В коробке: 10 пакетов
Коробка: 300x150x350 мм
Масса брутто: 1,7 кг



Угол наружный (компл.)
Код товара: **D85-Нк**

В пакете: 25 компл.
В коробке: 10 пакетов
Коробка: 450x150x350 мм
Масса брутто: 2,5 кг



Соединитель
Код товара: **D85-С**

В пакете: 25 шт.
В коробке: 10 пакетов
Коробка: 150x150x350 мм
Масса брутто: 0,8 кг



Торцевые (пара)
Код товара: **D85-Тп**

В пакете: 25 пар
В коробке: 10 пакетов
Коробка: 450x150x350 мм
Масса брутто: 1,9 кг

Угол внутренний во флоупаке
Код товара: **D85-ф2В**

Во флоупаке: 2 шт.
В блоке: 20 флоупаков
В коробке: 6 блоков
Коробка: 240x320x350 мм
Масса брутто: 2,2 кг

Угол наружный (компл.) во флоупаке
Код товара: **D85-ф2Нк**

Во флоупаке: 2 компл.
В блоке: 20 флоупаков
В коробке: 6 блоков
Коробка: 240x320x350 мм
Масса брутто: 3,2 кг

Соединитель во флоупаке
Код товара: **D85-ф2С**

Во флоупаке: 2 шт.
В блоке: 20 флоупаков
В коробке: 10 блоков
Коробка: 240x320x350 мм
Масса брутто: 2,5 кг

Торцевые (пара) во флоупаке
Код товара: **D85-ф1Тп**

Во флоупаке: 1 пара
В блоке: 20 флоупаков
В коробке: 6 блоков
Коробка: 240x320x350 мм
Масса брутто: 1,9 кг

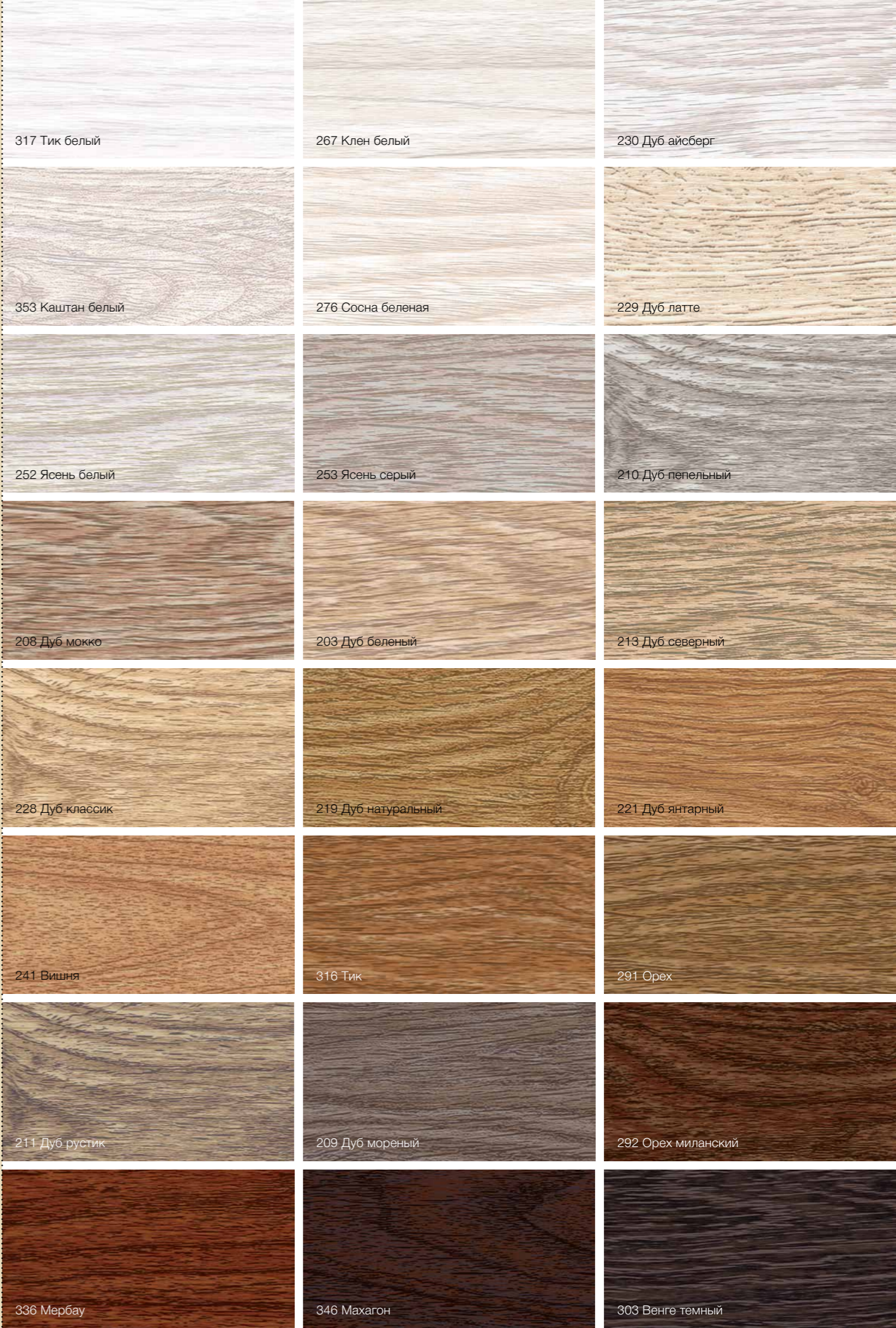

ЦВЕТОВАЯ ПАЛИТРА И ТЕКСТУРЫ КОЛЛЕКЦИИ ПЛИНТУСОВ «ОПТИМА», «ЛЮКС», «ДЕЛЮКС»

КОЛЛЕКЦИЯ ПЛИНТУСОВ «АЛЬФА»

Плинтус «Альфа» – современный продукт классической формы, по демократичной цене, не уступающий по качеству европейским аналогам. Минималистический стиль плинтуса идеально подходит для массового использования в домах и офисах.

Плинтус «Альфа» состоит из двух частей – нижняя монтируемая и верхняя закрывающая части.

Легкосъемная верхняя часть плинтуса «Альфа» с закрепленными на ней комплектующими не только облегчает монтаж и демонтаж, но и обеспечивает быструю прокладку нового кабеля. Эта особенность также позволяет красить стены и клеить обои без полного демонтажа всего плинтуса.

Мягкие кромки плинтуса обеспечивают пыле- и водонепроницаемость и способствуют сглаживанию неровностей стены и пола.

Долговечность плинтуса обусловлена повышенной стойкостью поверхности к истиранию и царапинам.

СПЕЦИФИКАЦИЯ

Код товара: **A45**

Длина: 2,5 м

В коробке: 60 шт.

Коробка: 175x135x2525 мм

Масса брутто: 18,1 кг

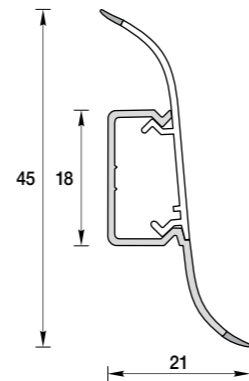

МОНТАЖ



Быстро, легко и надолго – это лучшие слова, чтобы описать эту систему установки плинтуса «Альфа». Для монтажа плинтуса Вам не потребуются специальных знаний и навыков. Имея под рукой стандартный набор инструментов, Вы с легкостью смонтируете плинтус у себя дома или в офисе.

КОМПЛЕКТУЮЩИЕ



Угол внутренний
Код товара: **A45-B**

В пакете: 25 шт.
В коробке: 10 пакетов
Коробка: 150x150x350 мм
Масса брутто: 0,7 кг



Угол наружный
Код товара: **A45-H**

В пакете: 25 шт.
В коробке: 10 пакетов
Коробка: 150x150x350 мм
Масса брутто: 0,7 кг



Соединитель
Код товара: **A45-C**

В пакете: 25 шт.
В коробке: 10 пакетов
Коробка: 150x150x350 мм
Масса брутто: 0,4 кг



Торцевые (пара)
Код товара: **A45-Tп**

В пакете: 25 пар
В коробке: 10 пакетов
Коробка: 150x150x350 мм
Масса брутто: 0,7 кг

Угол внутренний во флоупаке
Код товара: **A45-ф2B**

Во флоупаке: 2 шт.
В блоке: 20 флоупаков
В коробке: 8 блоков
Коробка: 240x320x350 мм
Масса брутто: 1,9 кг

Угол наружный во флоупаке
Код товара: **A45-ф2H**

Во флоупаке: 2 шт.
В блоке: 20 флоупаков
В коробке: 8 блоков
Коробка: 240x320x350 мм
Масса брутто: 1,9 кг

Соединитель во флоупаке
Код товара: **A45-ф2C**

Во флоупаке: 2 шт.
В блоке: 20 флоупаков
В коробке: 10 блоков
Коробка: 240x320x350 мм
Масса брутто: 1,9 кг

Торцевые (пара) во флоупаке
Код товара: **A45-ф1Тп**

Во флоупаке: 1 пара
В блоке: 20 флоупаков
В коробке: 8 блоков
Коробка: 240x320x350 мм
Масса брутто: 1,6 кг

001 Белый

081 Металлик серебристый

253 Ясень серый

210 Дуб пепельный

252 Ясень белый

254 Ясень светлый

213 Дуб северный

212 Дуб светлый

211 Дуб рустик

217 Дуб темный

206 Дуб коньячный

231 Бук

201 Дуб

241 Вишня

244 Вишня темная

341 Ольха

292 Орех миланский

301 Венге

КОЛЛЕКЦИЯ ПЛИНТУСОВ «КОМФОРТ»

Плинтус «Комфорт» – современный продукт классической формы по оптимальной цене с качеством на уровне и выше европейских аналогов. Благодаря широкому спектру цветовой палитры гармонично вписывается в любой домашний или деловой интерьер.

Уникальная конструкция изделия позволяет объединить в одном блоке все комплектующие элементы в одном дизайне.

ЦЕЛЬНЫЙ НАБОР КОМПЛЕКТУЮЩИХ

Плинтус «Комфорт» имеет проверенную временем S-образную форму с центральным кабель-каналом для монтажа и проводов.

Легкосъемная планка кабель-канала плинтуса облегчает монтаж и демонтаж и обеспечивает быструю прокладку нового кабеля. Специальная конструкция крепления наружного углового элемента и торцевых заглушек обеспечивает надежную фиксацию всей системы.

Мягкие кромки плинтуса обеспечивают пыле- и водонепроницаемость и способствуют сглаживанию неровностей стены и пола.

Долговечность плинтуса обусловлена повышенной стойкостью поверхности к истиранию и царапинам.

СПЕЦИФИКАЦИЯ

Код товара: **K55**

Длина: 2,5 м
В коробке: 40 шт.
Коробка: 175x130x2525 мм
Масса брутто: 16,3 кг

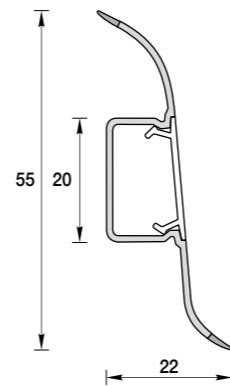

МОНТАЖ



Быстро, легко и надолго – это лучшие слова, чтобы описать эту систему установки плинтуса «Комфорт». Для монтажа плинтуса Вам не потребуются специальных знаний и навыков. Имея под рукой стандартный набор инструментов, Вы с легкостью смонтируете плинтус у себя дома или в офисе.

КОМПЛЕКТУЮЩИЕ



Угол внутренний
Код товара: **K55-B**

В пакете: 25 шт.
В коробке: 10 пакетов
Коробка: 200x150x350 мм
Масса брутто: 0,9 кг

Угол внутренний во флоупаке
Код товара: **K55-ф2B**

Во флоупаке: 2 шт.
В блоке: 20 флоупаков
В коробке: 8 блоков
Коробка: 240x320x350 мм
Масса брутто: 2,2 кг



Угол наружный
Угол наружный (компл.)
Код товара: **K55-H / K55-Hк**

В пакете: 25 шт. / 25 компл.
В коробке: 10 пакетов
Коробка: 200x150x350 / 400x150x350 мм
Масса брутто: 1,1 / 1,9 кг

Угол наружный во флоупаке
Угол наружный (компл.) во флоупаке
Код товара: **K55-ф2H/K55-ф2Hк**

Во флоупаке: 2 шт. / 2 компл.
В блоке: 20 флоупаков
В коробке: 8 / 6 блоков
Коробка: 240x320x350 мм
Масса брутто: 2,4 / 2,6 кг



Соединитель
Код товара: **K55-C**

В пакете: 25 шт.
В коробке: 10 пакетов
Коробка: 150x150x350 мм
Масса брутто: 0,6 кг

Соединитель во флоупаке
Код товара: **K55-ф2C**

Во флоупаке: 2 шт.
В блоке: 20 флоупаков
В коробке: 10 блоков
Коробка: 240x320x350 мм
Масса брутто: 2,1 кг



Торцевые (пара)
Код товара: **K55-Tп**

В пакете: 25 пар
В коробке: 10 пакетов
Коробка: 200x150x350 мм
Масса брутто: 1,1 кг

Торцевые (пара) во флоупаке
Код товара: **K55-ф1Tп**

Во флоупаке: 1 пара
В блоке: 20 флоупаков
В коробке: 8 блоков
Коробка: 240x320x350 мм
Масса брутто: 1,7 кг

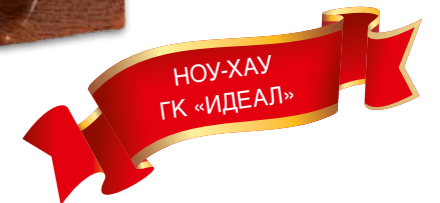

Набор комплектующих для плинтуса – цельное изделие, состоящее из частей, предназначенных для декорирования прямых, угловых стыков и торцов плинтуса «Комфорт».

Набор максимально упрощен и удобен как для торговли, так и для использования конечным потребителем.

K55-H5K почти вдвое дешевле комплектующих, выпускающихся по отдельности – это является его существенным преимуществом.

СПЕЦИФИКАЦИЯ

Код товара: **K55-H5K**

В блоке: 25 шт.
В коробке: 12 блоков
Коробка: 240x320x350 мм
Масса брутто: 4,2 кг



001 Белый



007 Черный

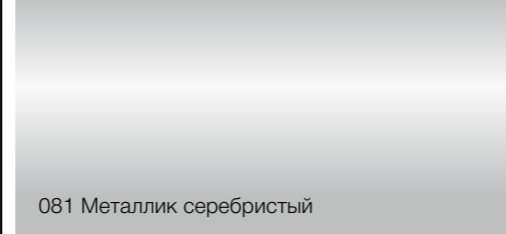

081 Металлик серебристый

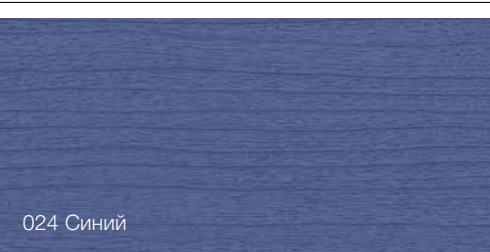

024 Синий



027 Зеленый



253 Ясень серый



252 Ясень белый

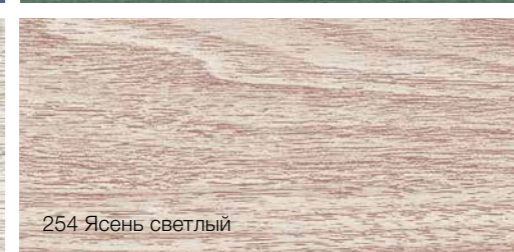

254 Ясень светлый

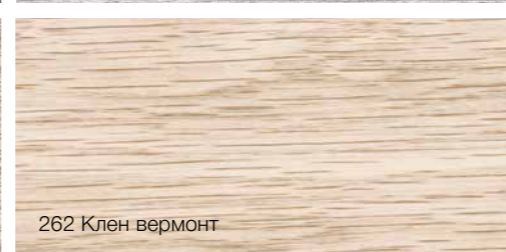

262 Клен вермонт

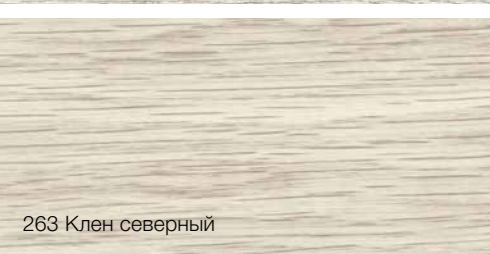

263 Клен северный

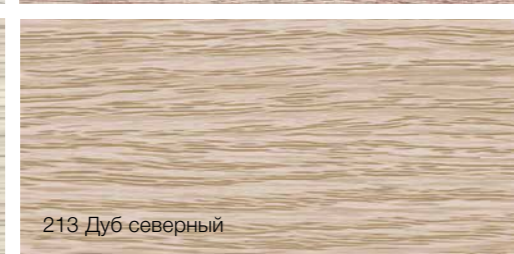

213 Дуб северный

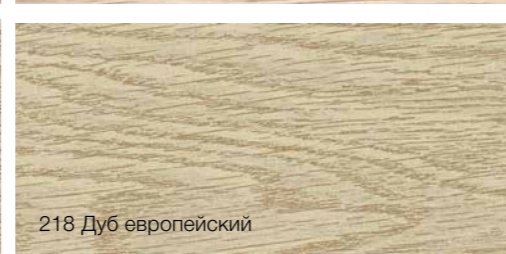

218 Дуб европейский



271 Сосна



261 Клен

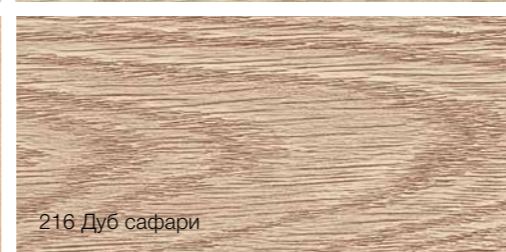

216 Дуб сафари

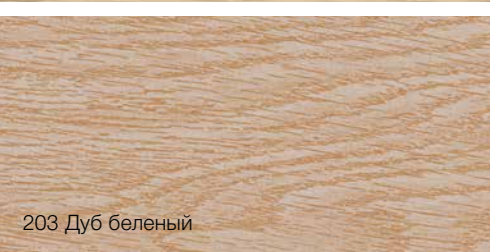

203 Дуб беленый

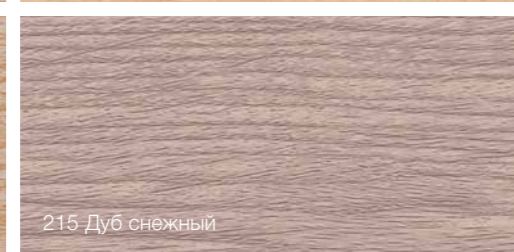

215 Дуб снежный

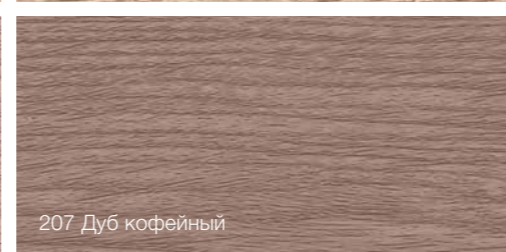

207 Дуб кофейный

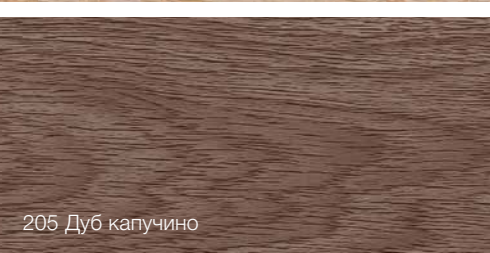

205 Дуб капучино

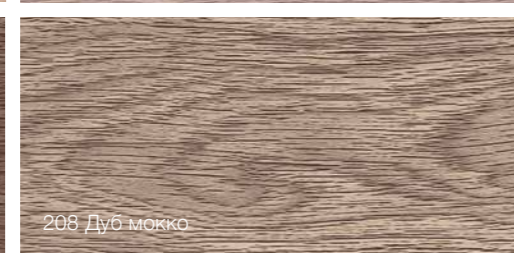

208 Дуб мокко

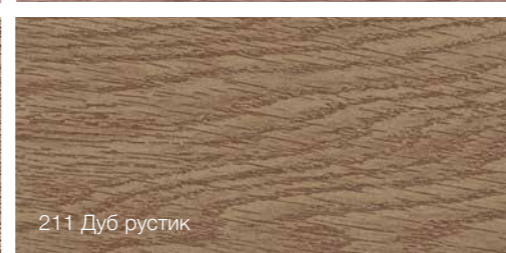

211 Дуб рустик



321 Падук

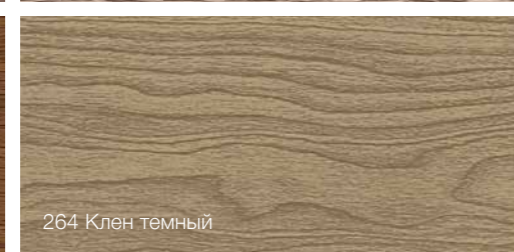

264 Клен темный

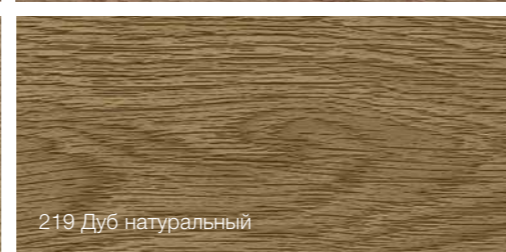

219 Дуб натуральный

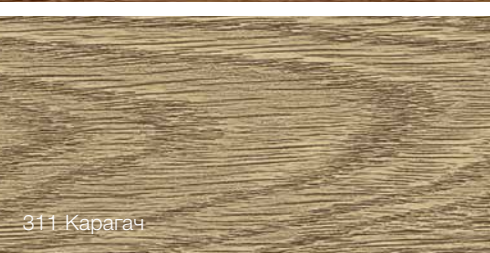

311 Карагач

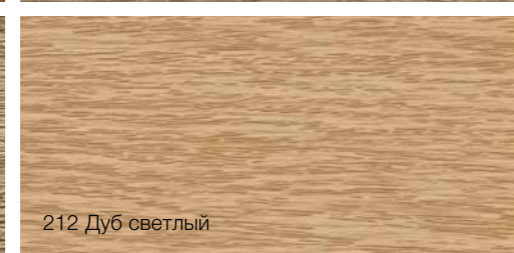

212 Дуб светлый

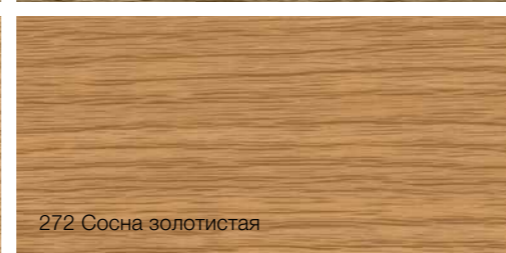

272 Сосна золотистая

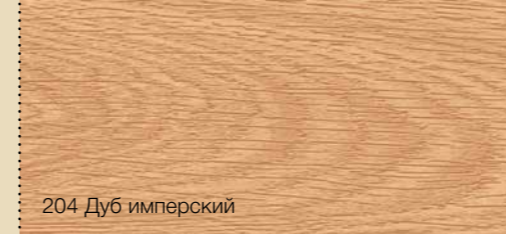

204 Дуб имперский



233 Бук светлый



201 Дуб



231 Бук

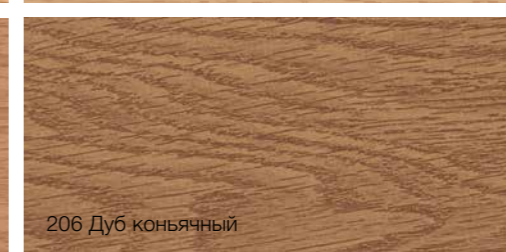

206 Дуб коньячный

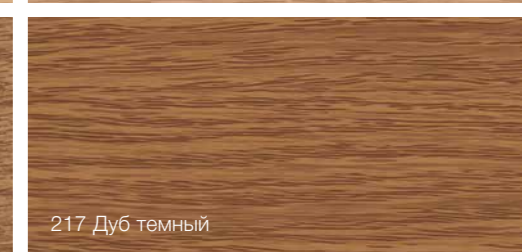

217 Дуб темный

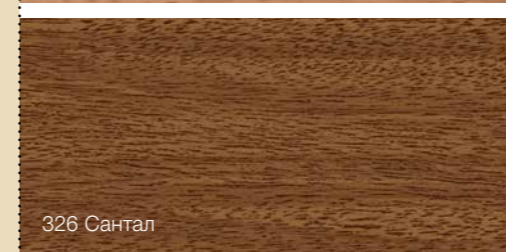

326 Сантал

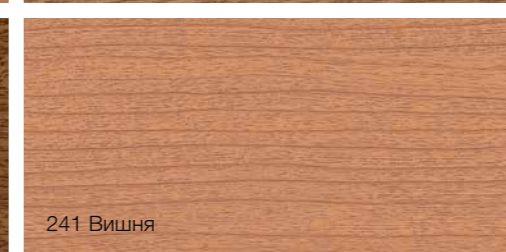

241 Вишня

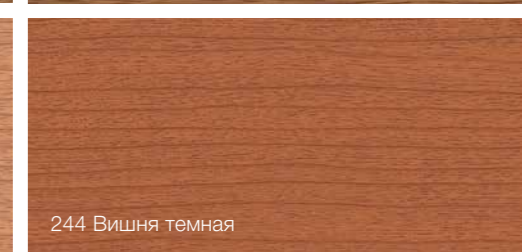

244 Вишня темная

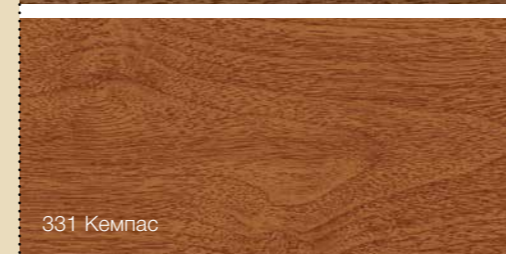

331 Кемпас



336 Мербау

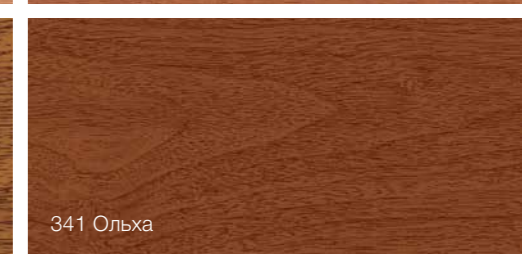

341 Ольха

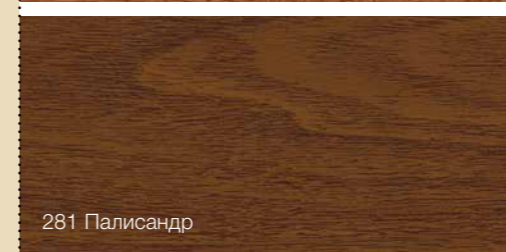

281 Палисандр

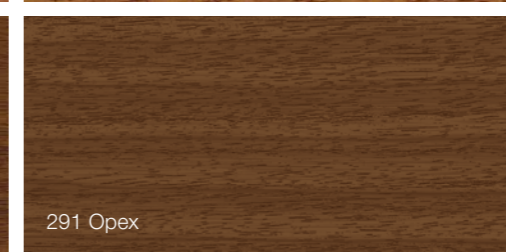

291 Орех

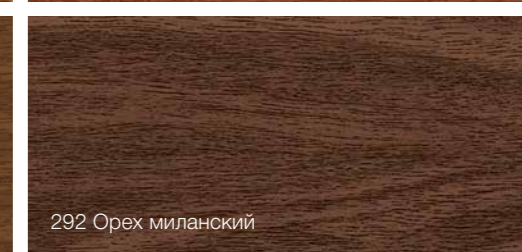

292 Орех миланский

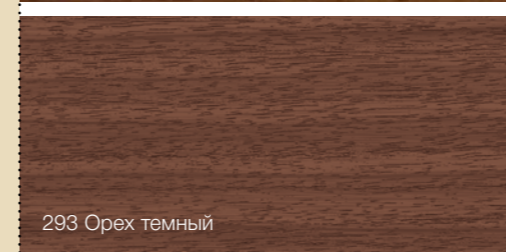

293 Орех темный

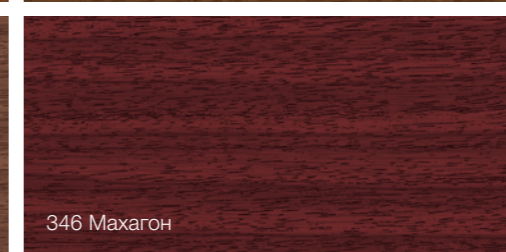

346 Махагон

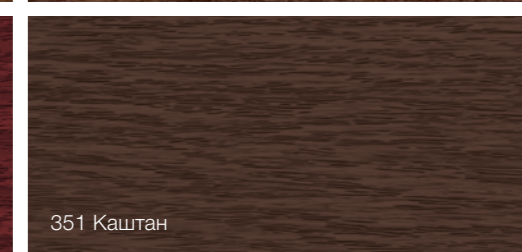

351 Каштан



301 Венге

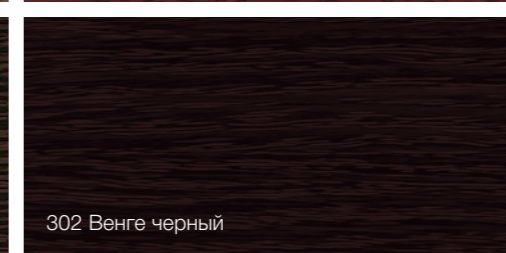

302 Венге черный

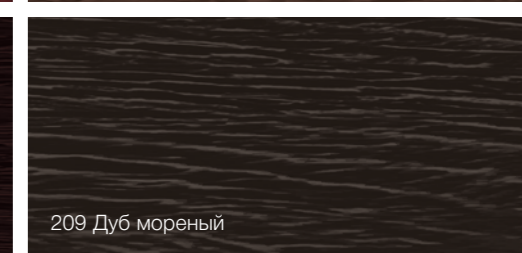

209 Дуб мореный



220 Дуб оливье



210 Дуб пепельный



282 Палисандр серый



356 Пробка

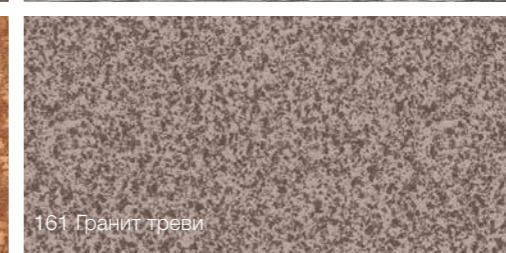

161 Гранит треве

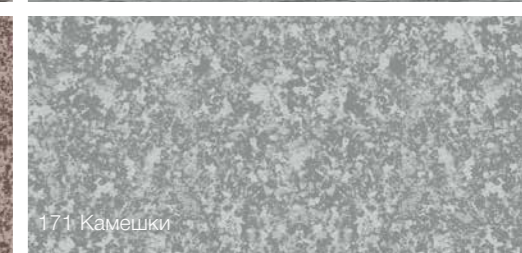

171 Камешки

ЦВЕТОВАЯ ПАЛИТРА И ТЕКСТУРЫ

КОЛЛЕКЦИЯ ПЛИНТУСОВ «ЭЛИТ»

Плинтус «Элит» с оптимальной высотой и элегантным стилем, реалистичными текстурами дерева на цельной износостойкой лицевой части – элитное решение для Вашего дома и офиса.



Плинтус «Элит» состоит из двух частей – задний монтажный профиль и цельная лицевая часть. Легкосъемность цельной лицевой части плинтуса и комплектующих облегчает монтаж, демонтаж и обеспечивает быструю прокладку нового кабеля. Эта особенность позволяет красить стены и клеить обои, не опасаясь испортить лицевую часть плинтуса. Имеет три объемных и доступных кабель-канала! Долговечность плинтуса обусловлена наличием специального покрытия, обеспечивающего высокую стойкость поверхности к истиранию и царапинам. Мягкие кромки плинтуса обеспечивают пыле- и водонепроницаемость и способствуют сглаживанию неровностей стены и пола.

СПЕЦИФИКАЦИЯ

Код товара: **E67**
 Длина: 2,5 м
 В коробке: 20 шт.
 Коробка: 140x145x2525 мм
 Масса брутто: 13,6 кг

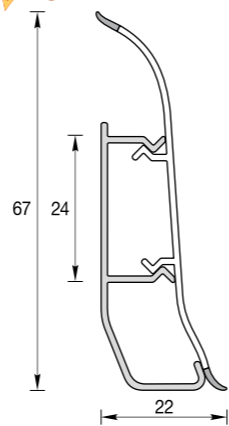

МОНТАЖ



Быстро, легко и надолго – это лучшие слова, чтобы описать эту систему установки плинтуса «Элит». Для монтажа плинтуса Вам не потребуется специальных знаний и навыков. Имея под рукой стандартный набор инструментов, Вы с легкостью смонтируете плинтус у себя дома или в офисе.

КОМПЛЕКТУЮЩИЕ

 Угол внутренний Код товара: E67-B В пакете: 25 шт. В коробке: 10 пакетов Коробка: 300x150x350 мм Масса брутто: 1,4 кг	 Угол наружный (компл.) Код товара: E67-Нк В пакете: 25 компл. В коробке: 10 пакетов Коробка: 400x150x350 мм Масса брутто: 2,2 кг	 Соединитель Код товара: E67-С В пакете: 25 шт. В коробке: 10 пакетов Коробка: 150x150x350 мм Масса брутто: 0,7 кг	 Торцевые (пара) Код товара: E67-Тп В пакете: 25 пар В коробке: 10 пакетов Коробка: 300x150x350 мм Масса брутто: 1,8 кг
 Угол внутренний во флоупаке Код товара: E67-ф2В Во флоупаке: 2 шт. В блоке: 20 флоупаков В коробке: 6 блоков Коробка: 240x320x350 мм Масса брутто: 2,0 кг	 Угол наружный (компл.) во флоупаке Код товара: E67-ф2Нк Во флоупаке: 2 компл. В блоке: 20 флоупаков В коробке: 6 блоков Коробка: 240x320x350 мм Масса брутто: 2,9 кг	 Соединитель во флоупаке Код товара: E67-ф2С Во флоупаке: 2 шт. В блоке: 20 флоупаков В коробке: 10 блоков Коробка: 240x320x350 мм Масса брутто: 2,3 кг	 Торцевые (пара) во флоупаке Код товара: E67-ф1Тп Во флоупаке: 1 пара В блоке: 20 флоупаков В коробке: 8 блоков Коробка: 240x320x350 мм Масса брутто: 2,2 кг

Плинтус «Элит-Макси» с максимальной высотой и элегантным стилем, реалистичными текстурами дерева на цельной износостойкой лицевой части – элитное решение для интерьера комнат и коридоров высоких помещений.

КОЛЛЕКЦИЯ ПЛИНТУСОВ «ЭЛИТ-МАКСИ»

Плинтус «Элит-Макси» состоит из двух частей – задний монтажный профиль и цельная лицевая часть. Легкосъемность цельной лицевой части плинтуса и комплектующих облегчает монтаж, демонтаж и обеспечивает быструю прокладку нового кабеля. Эта особенность позволяет красить стены и клеить обои, не опасаясь испортить лицевую часть плинтуса. Имеет три объемных и доступных кабель-канала! Долговечность плинтуса обусловлена наличием специального покрытия, обеспечивающего высокую стойкость поверхности к истиранию и царапинам. Мягкие кромки плинтуса обеспечивают пыле- и водонепроницаемость и способствуют сглаживанию неровностей стены и пола.

СПЕЦИФИКАЦИЯ

Код товара: **M85**
 Длина: 2,5 м
 В коробке: 20 шт.
 Коробка: 175x150x2525 мм
 Масса брутто: 16,1 кг

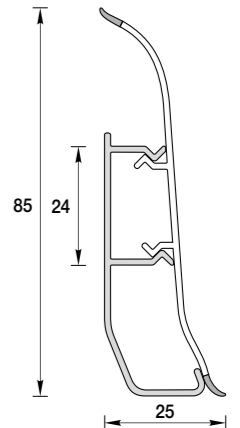

МОНТАЖ



Быстро, легко и надолго – это лучшие слова, чтобы описать эту систему установки плинтуса «Элит-Макси». Для монтажа плинтуса Вам не потребуется специальных знаний и навыков. Имея под рукой стандартный набор инструментов, Вы с легкостью смонтируете плинтус у себя дома или в офисе.

КОМПЛЕКТУЮЩИЕ

 Угол внутренний Код товара: M85-B В пакете: 25 шт. В коробке: 10 пакетов Коробка: 300x150x350 мм Масса брутто: 1,7 кг	 Угол наружный (компл.) Код товара: M85-Нк В пакете: 25 компл. В коробке: 10 пакетов Коробка: 450x150x350 мм Масса брутто: 2,5 кг	 Соединитель Код товара: M85-С В пакете: 25 шт. В коробке: 10 пакетов Коробка: 150x150x350 мм Масса брутто: 0,8 кг	 Торцевые (пара) Код товара: M85-Тп В пакете: 25 пар В коробке: 10 пакетов Коробка: 450x150x350 мм Масса брутто: 1,9 кг
 Угол внутренний во флоупаке Код товара: M85-ф2В Во флоупаке: 2 шт. В блоке: 20 флоупаков В коробке: 6 блоков Коробка: 240x320x350 мм Масса брутто: 2,2 кг	 Угол наружный (компл.) во флоупаке Код товара: M85-ф2Нк Во флоупаке: 2 компл. В блоке: 20 флоупаков В коробке: 6 блоков Коробка: 240x320x350 мм Масса брутто: 3,2 кг	 Соединитель во флоупаке Код товара: M85-ф2С Во флоупаке: 2 шт. В блоке: 20 флоупаков В коробке: 10 блоков Коробка: 240x320x350 мм Масса брутто: 2,5 кг	 Торцевые (пара) во флоупаке Код товара: M85-ф1Тп Во флоупаке: 1 пара В блоке: 20 флоупаков В коробке: 6 блоков Коробка: 240x320x350 мм Масса брутто: 1,9 кг

001 Белый

252 Ясень белый

254 Ясень светлый

203 Дуб беленый

231 Бук

206 Дуб коньячный

262 Клен вермонт

263 Клен северный

271 Сосна

201 Дуб

217 Дуб темный

321 Падук

213 Дуб северный

216 Дуб сафари

215 Дуб снежный

331 Кемпас

244 Вишня темная

341 Ольха

214 Дуб серый

282 Палисандр серый

210 Дуб пепельный

326 Сантал

281 Палисандр

291 Орех

205 Дуб капучино

208 Дуб макко

211 Дуб рустик

292 Орех миланский

293 Орех темный

346 Махагон

204 Дуб имперский

212 Дуб светлый

272 Сосна золотистая

351 Каштан

301 Венге

302 Венге черный

ЦВЕТОВАЯ ПАЛИТРА И ТЕКСТУРЫ

ОБВОДЫ ДЛЯ ТРУБ

Обводы для труб «Идеал» благодаря широкой цветовой палитре прекрасно впишутся в любой интерьер Вашего дома и офиса.

Обводы для труб «Идеал» предназначены для декорирования стыков труб с полом, стеной или потолком. Представляют собой кольцо с замком. Изготавливаются двух размеров по диаметру труб: 22 мм (1/2") и 28 мм (3/4"). Имеют лепестки с внутренней стороны для плотного обхвата трубы и фиксации на ней. Плотное прилегание к поверхностям трубы и пола препятствует проникновению грязи и влаги в щели, что продлевает срок эксплуатации напольных покрытий. Монтаж не требует вспомогательных инструментов, очень прост и занимает всего несколько секунд.

СПЕЦИФИКАЦИЯ

Обвод для труб 1/2 "
Код товара: **ОТ1/2**

В пакете: 25 шт.
В коробке: 10 пакетов
Коробка: 200x150x350 мм
Масса брутто: 0,9 кг

Обвод для труб 1/2 "
во флоупаке
Код товара: **ф2ОТ1/2**

Во флоупаке: 2 шт.
В блоке: 20 флоупаков
В коробке: 8 блоков
Коробка: 240x320x350 мм
Масса брутто: 2,2 кг

Обвод для труб 3/4 "
Код товара: **ОТ3/4**

В пакете: 25 шт.
В коробке: 10 пакетов
Коробка: 300x150x350 мм
Масса брутто: 1,5 кг

Обвод для труб 3/4 "
во флоупаке
Код товара: **ф2ОТ3/4**

Во флоупаке: 2 шт.
В блоке: 20 флоупаков
В коробке: 6 блоков
Коробка: 240x320x350 мм
Масса брутто: 2,2 кг

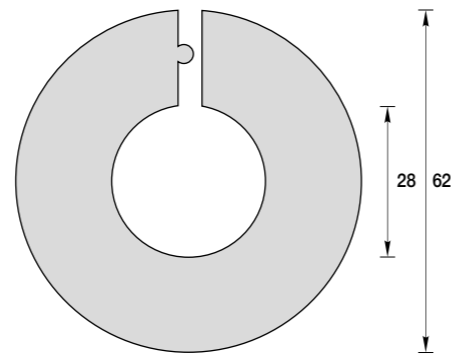
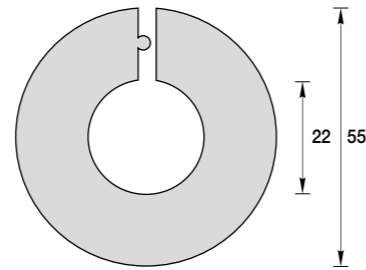

001 Белый

081 Металлик серебристый

253 Ясень серый

267 Клен белый

230 Дуб айсберг

252 Ясень белый

254 Ясень светлый

276 Сосна беленая

229 Дуб латте

213 Дуб северный

208 Дуб мокко

211 Дуб рустик

203 Дуб беленый

261 Клен

212 Дуб светлый

201 Дуб

231 Бук

206 Дуб коньячный

217 Дуб темный

291 Орех

293 Орех темный

292 Орех миланский

351 Каштан

302 Венге черный

ПОРОГИ «ИЗИ»

Порог «Изи» – современный продукт классической формы, превосходит по качеству и прочности металлическим порогам.

Пороги «Изи» предназначены для декорирования одноуровневых и разноуровневых напольных покрытий.

Внутренняя часть порогов выполнена таким образом, чтобы компенсировать небольшие разноуровневые переходы между покрытиями (от 0 до 3 мм).

Долговечность порогов обусловлена повышенной стойкостью поверхности к истиранию и воздействию моющих средств. Отличаются от других порогов самым простым способом монтажа. Достаточно отмерить необходимую длину порога, отрезать и приклеить с помощью уже имеющегося клеевого покрытия.

Разнообразие текстур и оттенков позволит Вам с легкостью подобрать порог для любого интерьера.

СПЕЦИФИКАЦИЯ

Порог «Изи» 30 мм

Код товара:

ПИ30-0,9 / ПИ30-1,8

Длина: 0,9 / 1,8 м

В коробке: 10 порогов

Коробка: 35x35x950 / 35x35x1850 мм

Масса брутто: 1,2 / 2,4 кг

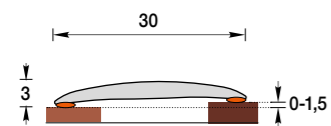

Порог «Изи» 36 мм

Код товара:

ПИ36-0,9 / ПИ36-1,8

Длина: 0,9 / 1,8 м

В коробке: 10 порогов

Коробка: 35x40x950 / 35x40x1850 мм

Масса брутто: 1,5 / 2,9 кг

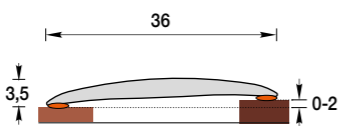

Порог «Изи» 42 мм

Код товара:

ПИ42-0,9 / ПИ42-1,8

Длина: 0,9 / 1,8 м

В коробке: 10 порогов

Коробка: 40x50x950 / 40x50x1850 мм

Масса брутто: 1,8 / 3,6 кг

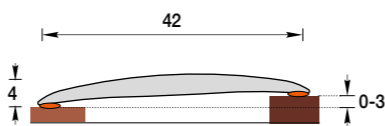

МОНТАЖ



Быстро, легко и надолго – это лучшие слова, чтобы описать эту систему установки порога. Для монтажа порога Вам не потребуются специальные знания и навыки. Имея под рукой стандартный набор инструментов, Вы с легкостью смонтируете порог у себя дома или в офисе.

082 Металлик золотистый

081 Металлик серебристый

253 Ясень серый

267 Клен белый

230 Дуб айсберг

276 Сосна беленая

229 Дуб латте

203 Дуб беленый

215 Дуб снежный

261 Клен

216 Дуб сафари

213 Дуб северный

208 Дуб мажор

205 Дуб капучино

211 Дуб рустик

212 Дуб светлый

201 Дуб

206 Дуб коньячный

217 Дуб темный

341 Ольха

291 Орех

292 Орех миланский

351 Каштан

301 Венге

302 Венге черный

210 Дуб пепельный

ПОРОГ ГИБКИЙ УНИВЕРСАЛЬНЫЙ

Благодаря широкой цветовой палитре порог гибкий универсальный «Идеал» вписывается в любой интерьер дома и офиса, а универсальность применения помогает воплотить в жизнь самые смелые дизайнерские решения.

Порог гибкий универсальный «Идеал» предназначен для декорирования прямолинейных и криволинейных стыков и обеспечения гармоничного перехода между различными напольными покрытиями.

Применим с различными разноуровневыми напольными покрытиями: ковролином, паркетом, ламинатом, линолеумом, плиткой и т.д.

При комнатной температуре удобно монтируется на стыках напольных покрытий с радиусом изгиба до 60 см и до 30 см – в подогретом состоянии.

Полужесткий материал порога обеспечивает плотное прилегание кромок к поверхностям покрытий, надежно закрывая стыки и препятствуя проникновению грязи и влаги, что продлевает срок эксплуатации напольных покрытий. Благодаря водостойкости может применяться во влажных помещениях, устойчив к воздействию моющих средств.

СПЕЦИФИКАЦИЯ

Порог гибкий универсальный
Код товара: ПГУ40

Длина: 3,0 м
В упаковке: 1 шт.
В коробке: 10 шт.
Коробка: 470x325x295 мм
Масса брутто: 8,2 кг

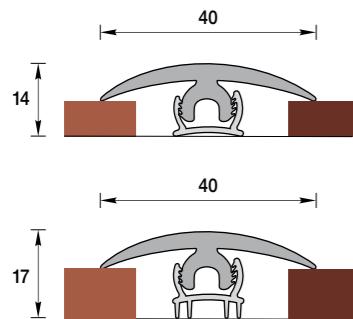

Крепление порога гибкого универсального 6 мм
Код товара: ПГУ40-К6

Длина: 1,5 м
В упаковке: 20 шт.
Масса брутто: 1,4 кг

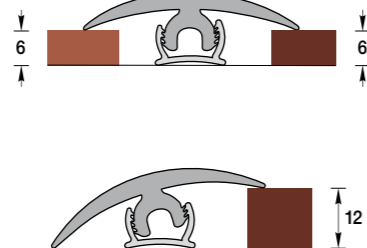

Крепление порога гибкого универсального 9 мм
Код товара: ПГУ40-К9

Длина: 1,5 м
В упаковке: 20 шт.
Масса брутто: 1,6 кг

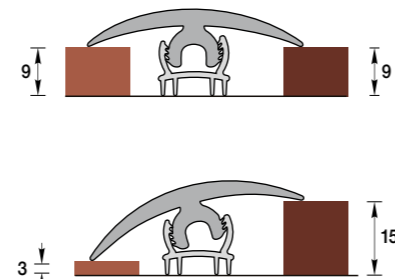

МОНТАЖ



Быстро, легко и надолго – это лучшие слова, чтобы описать эту систему установки гибкого порога. Для монтажа порога Вам не потребуются специальных знаний и навыков. Имея под рукой стандартный набор инструментов, Вы с легкостью смонтируете порог у себя дома или в офисе.



ЦВЕТОВАЯ ПАЛИТРА И ТЕКСТУРЫ



ПОРОГИ С МОНТАЖНЫМ КАНАЛОМ

Уникальная разработка компании «Идеал» для быстрого и эстетичного декорирования стыков напольных покрытий.



Пороги с монтажным каналом «Идеал» предназначены для декорирования стыков одноуровневых напольных покрытий.

Применимы с различными напольными покрытиями: ковролином, паркетом, ламинатом, линолеумом, плиткой и т.д. Инновационная система крепления со скрывающей декорирующей планкой позволяет легко и быстро монтировать / демонтировать пороги в случае необходимости.

Долговечность порогов обусловлена наличием специального покрытия, обеспечивающего высокую стойкость поверхности к истиранию и моющим средствам. Клеевая основа порогов гарантирует плотное прилегание и надежную фиксацию на поверхности, а также препятствует проникновению влаги и обеспечивает долговечность в эксплуатации.

СПЕЦИФИКАЦИЯ

Порог с монтажным каналом 30 мм
Код товара: **ПМК30-0,9 / ПМК30-1,8**

Длина: 0,9 / 1,8 м
В комплекте: 1 порог,
6/12 дюбель-гвоздей
В коробке: 10 компл.
Коробка: 80x45x950 / 80x45x1850 мм
Масса брутто: 1,8 / 3,5 кг

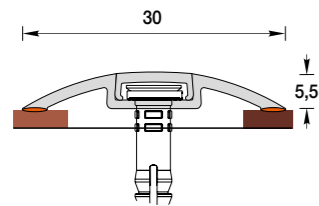

Порог с монтажным каналом 36 мм
Код товара: **ПМК36-0,9 / ПМК36-1,8**

Длина: 0,9 / 1,8 м
В комплекте: 1 порог,
6/12 дюбель-гвоздей
В коробке: 10 компл.
Коробка: 100x45x950 / 100x45x1850 мм
Масса брутто: 2,0 / 4,0 кг

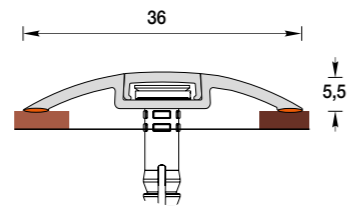

Порог с монтажным каналом 42 мм
Код товара: **ПМК42-0,9 / ПМК42-1,8**

Длина: 0,9 / 1,8 м
В комплекте: 1 порог,
6/12 дюбель-гвоздей
В коробке: 10 компл.
Коробка: 100x45x950 / 100x45x1850 мм
Масса брутто: 2,2 / 4,4 кг

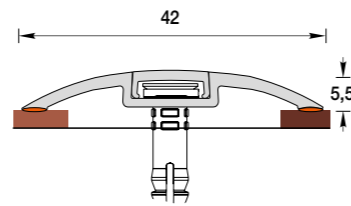

МОНТАЖ

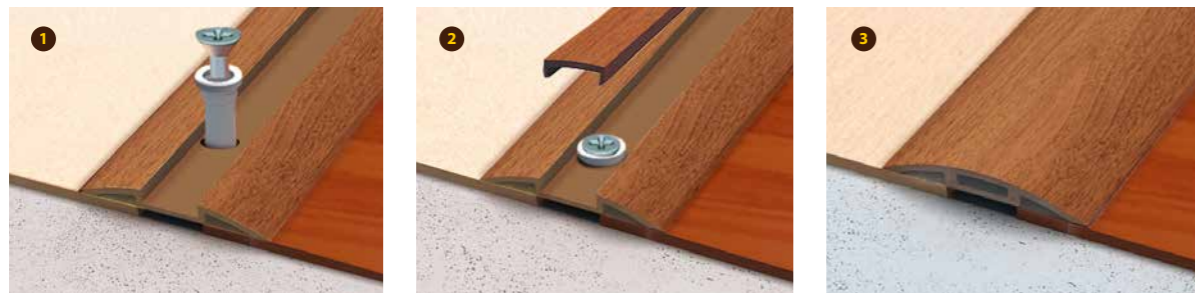

Быстро, легко и надолго – наиболее подходящие слова для описания этой системы установки порога. Для монтажа порога не потребуются специальных знаний и навыков. Имея под рукой стандартный набор инструментов, Вы с легкостью смонтируете порог дома или в офисе.



ЦВЕТОВАЯ ПАЛИТРА И ТЕКСТУРЫ

ПОРОГ ДЛЯ СТУПЕНЕЙ «ИЗИ»

Порог для ступеней «Изи» используется в качестве декоративного отделочного элемента ступеней.

Антискользящая лента обеспечивает эстетичность и безопасность Вашего интерьера и экстерьера.

ЛЕНТА АНТИСКОЛЬЗЯЩАЯ

Порог для ступеней «Изи» используется для декорации внешних углов ступеней и защиты их от износа и отличается от других порогов для ступеней простым способом монтажа. Декор порога позволит использовать его при декорировании лестниц из массива дерева либо другой текстурированной поверхности. Достаточно отмерить необходимую длину, отрезать и приклеить с помощью уже имеющегося клеевого покрытия. Долговечная клеевая основа гарантирует надежную фиксацию с поверхностью. Устойчив к мощным средствам и обладает длительным сроком службы.

Лента антискользящая используется в местах, где необходимо обеспечить дополнительную безопасность и предотвратить скольжение. Может применяться на ступенях в бассейнах, саунах, в подъездах и т.д. Долговечная клеевая основа антискользящей ленты гарантирует надежную фиксацию с поверхностью. Устойчива к любым погодным условиям, мощным средствам и обладает длительным сроком службы.

СПЕЦИФИКАЦИЯ

Порог для ступеней «Изи» 36x18 мм
Код товара: ПСИ36-1,35 / ПСИ36-1,8

Длина: 1,35 / 1,8 м
В коробке: 10 шт.
Коробка: 80x50x1400 / 80x50x1850 мм
Масса брутто: 3,0 / 4,0 кг

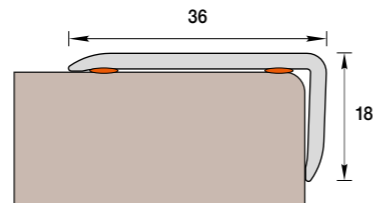

СПЕЦИФИКАЦИЯ

**Лента антискользящая
напольная 40 мм**
Код товара: Лас40-0,9 / Лас40-1,8

Длина: 0,9 / 1,8 м
В коробке: 10 шт.
Коробка: 40x45x950 / 40x45x1850 мм
Масса брутто: 1,2 / 2,4 кг

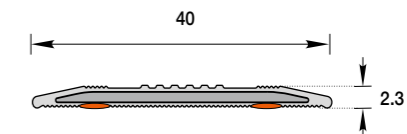

МОНТАЖ



ЦВЕТОВАЯ ПАЛИТРА

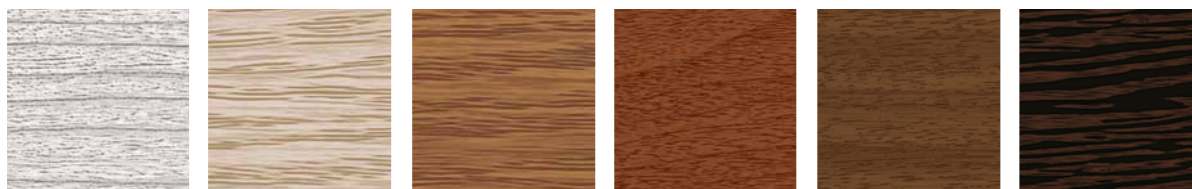

МОНТАЖ



ЦВЕТОВАЯ ПАЛИТРА



ПЛИНТУС ДЛЯ ЛИНОЛЕУМА

Плинтус для линолеума «Идеал» – практичное решение для помещений с высокими санитарно-гигиеническими требованиями.

Это специально разработанный вид плинтуса, который предназначен для монтажа в помещениях с линолеумным напольным покрытием, состоящий из 2-х частей:

- верхняя часть – окантовка для линолеума,
- нижняя часть – радиусный профиль.

Окантовка легко монтируется на любую стену при помощи саморезов. Процесс занимает минимум времени и не требует специальных навыков.

Данная система в основном применяется в помещениях с высокими санитарно-гигиеническими требованиями благодаря плавному и целостному переходу линолеума от пола к стене.

СПЕЦИФИКАЦИЯ

Верхняя часть
Код товара: ПЛв

Длина: 2,5 м
В упаковке: 20 шт.
Масса брутто: 2,7 кг

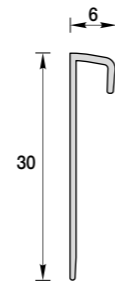

Нижняя часть
Код товара: ПЛн

Длина: 2,5 м
В упаковке: 20 шт.
Масса брутто: 5,1 кг

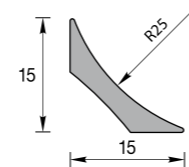

МОНТАЖ



Быстро, легко и надолго – это лучшие слова, чтобы описать эту систему установки плинтуса для линолеума. Для монтажа плинтуса Вам не потребуются специальных знаний и навыков. Имея под рукой стандартный набор инструментов, Вы с легкостью смонтируете плинтус в служебном помещении или у себя дома.

ЦВЕТОВАЯ ПАЛИТРА



002 Светло-серый



006 Темно-серый



012 Бежевый

Коллекция «Мрамори» – идеальная замена натурального камня, сочетающая великолепные эстетические, гигиенические и эксплуатационные свойства.

КОЛЛЕКЦИЯ «МАРМОРИ»

Коллекция «Мрамори» – инновационный отечественный продукт, придающий интерьеру неповторимые черты благородства натурального камня.

В зависимости от выбранного декора, панели смогут создать атмосферу строгости и торжественности в конференц-зале, а в ванной комнате – роскоши и уюта.

Легкость монтажа как панелей, так и отделочных профилей удивит не только профессионалов, но и обывателей, желающих преобразить свой интерьер.

Разнообразие форм и декоров профилей позволит не только придать завершенный вид углам и стыкам панелей, но и реализовать Ваши идеи, используя рельефные профили в оригинальных композициях.

Долговечность изделий коллекции «Мрамори» обусловлена наличием специального покрытия, которое обеспечивает высокую стойкость поверхности к мощным средствам и истиранию.

Несомненным достоинством коллекции «Мрамори» является многообразие и колорит текстур натурального камня.

ПАНЕЛЬ ИНТЕРЬЕРНАЯ «МАРМОРИ»; ЦВЕТ – БЕЛЫЙ И 11 ТЕКСТУР ДЕКОРАТИВНОГО КАМНЯ



Панель интерьерная
Код товара: М-ПИ6х9

Размер: 600x900x4 мм
В коробке: 6 шт.
Коробка: 605x30x910 мм
Масса брутто: 24,4 кг

МОНТАЖ



1 Выверните по плоскости и загрунтуйте стену

2 По схеме оклейте обратную сторону 2-х сторонней монтажной лентой. По периметру и точно на обратной стороне нанесите жидкие гвозди

3 Развернув панель, с силой прижмите её к стене

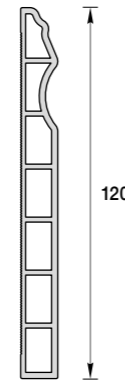

Плинтус напольный рельефный
 Код товара: **MP-ПН120**
 Длина: 2,5 м
 В коробке: 10 шт.
 Коробка: 130x135x2520 мм
 Масса брутто: 18,5 кг

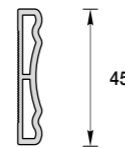

Планка рельефная
 Код товара: **MP-П45**
 Длина: 2,5 м
 В коробке: 10 шт.
 Коробка: 100x50x2520 мм
 Масса брутто: 5,3 кг

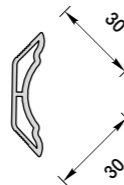

Угол внутренний рельефный
 Код товара: **MP-Ув30**
 Длина: 2,5 м
 В коробке: 10 шт.
 Коробка: 85x50x2520 мм
 Масса брутто: 4,8 кг

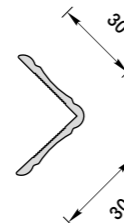
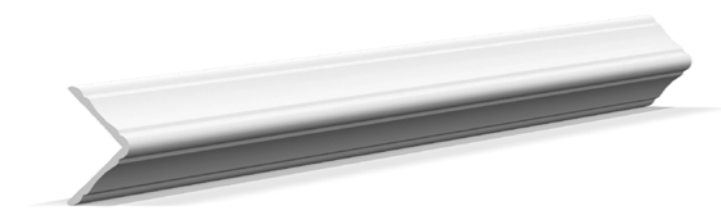

Угол наружный рельефный
 Код товара: **MP-Ун30**
 Длина: 2,5 м
 В коробке: 10 шт.
 Коробка: 85x50x2520 мм
 Масса брутто: 5,3 кг

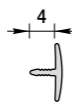

Раскладка стыковая для прямых участков
 Код товара: **МС-П**
 Длина: 2,7 м
 В тубусе: 20 шт.
 Тубус: $\varnothing 32 \times 2725$ мм
 Масса брутто: 1,7 кг

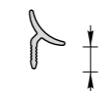

Раскладка стыковая для внутренних углов
 Код товара: **МС-Ув**
 Длина: 2,7 м
 В тубусе: 20 шт.
 Тубус: $\varnothing 32 \times 2725$ мм
 Масса брутто: 1,7 кг

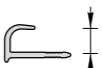

Раскладка стыковая для наружных углов
 Код товара: **МС-Ун**
 Длина: 2,7 м
 В тубусе: 20 шт.
 Тубус: $\varnothing 40 \times 2725$ мм
 Масса брутто: 2,5 кг

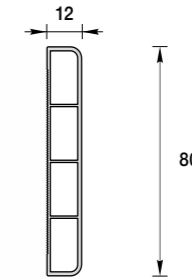

Наличник
 Код товара: **М-Н80x12**
 Длина: 2,2 м
 В коробке: 10 шт.
 Коробка: 170x70x2220 мм
 Масса брутто: 8,2 кг

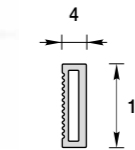

Вставка
 Код товара: **М-В12**
 Длина: 2,7 м
 В тубусе: 20 шт.
 Тубус: $\varnothing 40 \times 2725$ мм
 Масса брутто: 2,7 кг

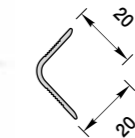

Угол внутренний
 Код товара: **М-Ув20**
 Длина: 2,7 м
 В коробке: 20 шт.
 Коробка: 60x40x2720 мм
 Масса брутто: 4,8 кг

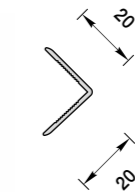

Угол наружный
 Код товара: **М-Ун20**
 Длина: 2,7 м
 В коробке: 20 шт.
 Коробка: 60x40x2720 мм
 Масса брутто: 4,8 кг

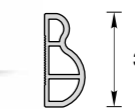

Планка округлая
 Код товара: **МО-П30**
 Длина: 2,5 м
 В коробке: 10 шт.
 Коробка: 70x65x2520 мм
 Масса брутто: 4,0 кг

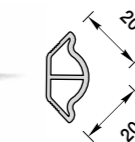

Угол внутренний округлый
 Код товара: **МО-Ув20**
 Длина: 2,5 м
 В коробке: 10 шт.
 Коробка: 70x65x2520 мм
 Масса брутто: 4,0 кг

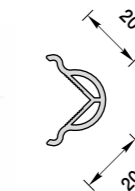

Угол наружный округлый
 Код товара: **МО-Ун20**
 Длина: 2,5 м
 В коробке: 10 шт.
 Коробка: 70x65x2520 мм
 Масса брутто: 5,3 кг

101-G Мрамор белый глянцевый



101-G Мрамор белый глянцевый



141-G Оникс кремовый глянцевый



142-G Оникс бежевый глянцевый



107-G Мрамор розовый глянцевый



143-G Оникс оранжевый глянцевый

■ ЦВЕТОВАЯ ПАЛИТРА И ТЕКСТУРЫ



104-G Мрамор сахара глянцевый



115-G Мрамор альпийский глянцевый



167-G Травертин бежевый глянцевый

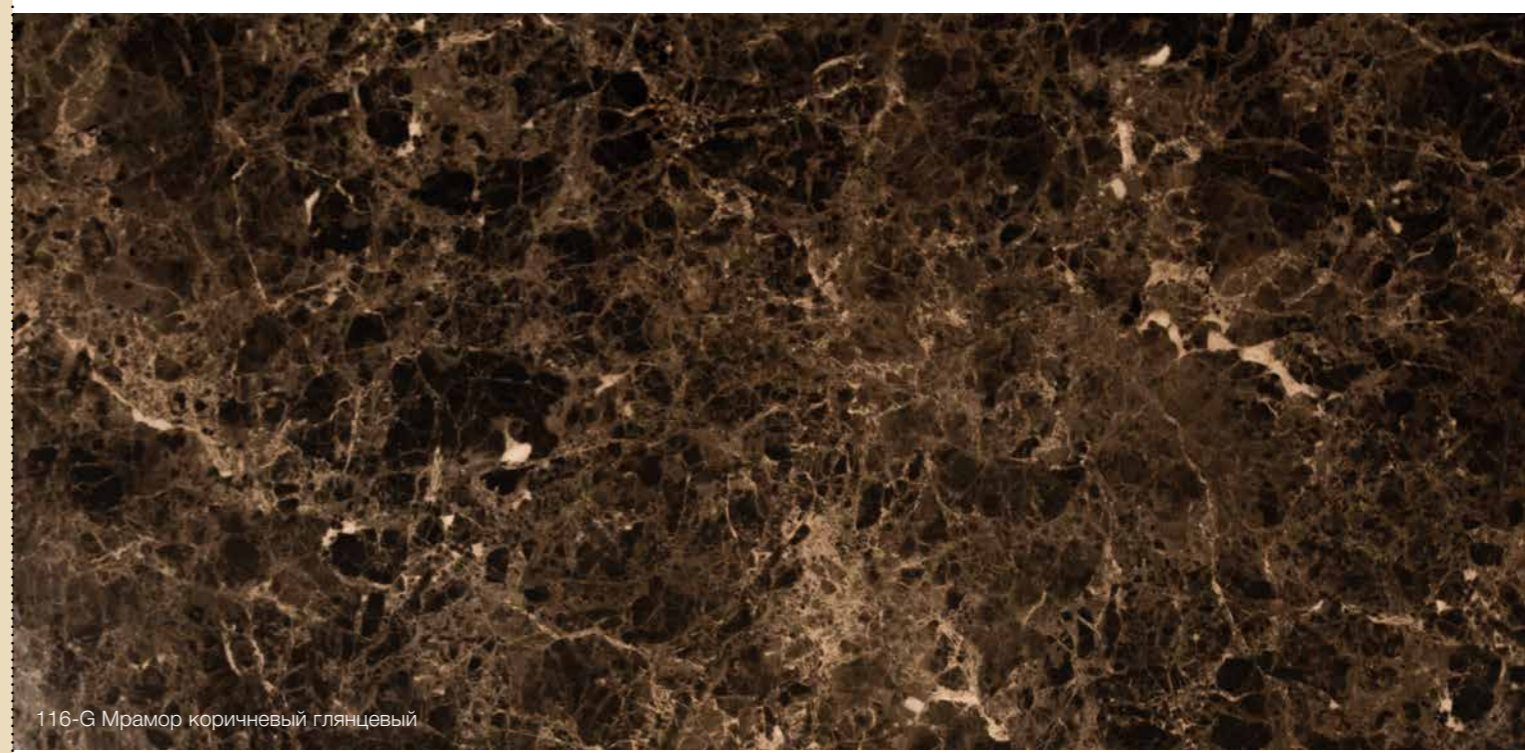

116-G Мрамор коричневый глянцевый



114-G Мрамор серый глянцевый

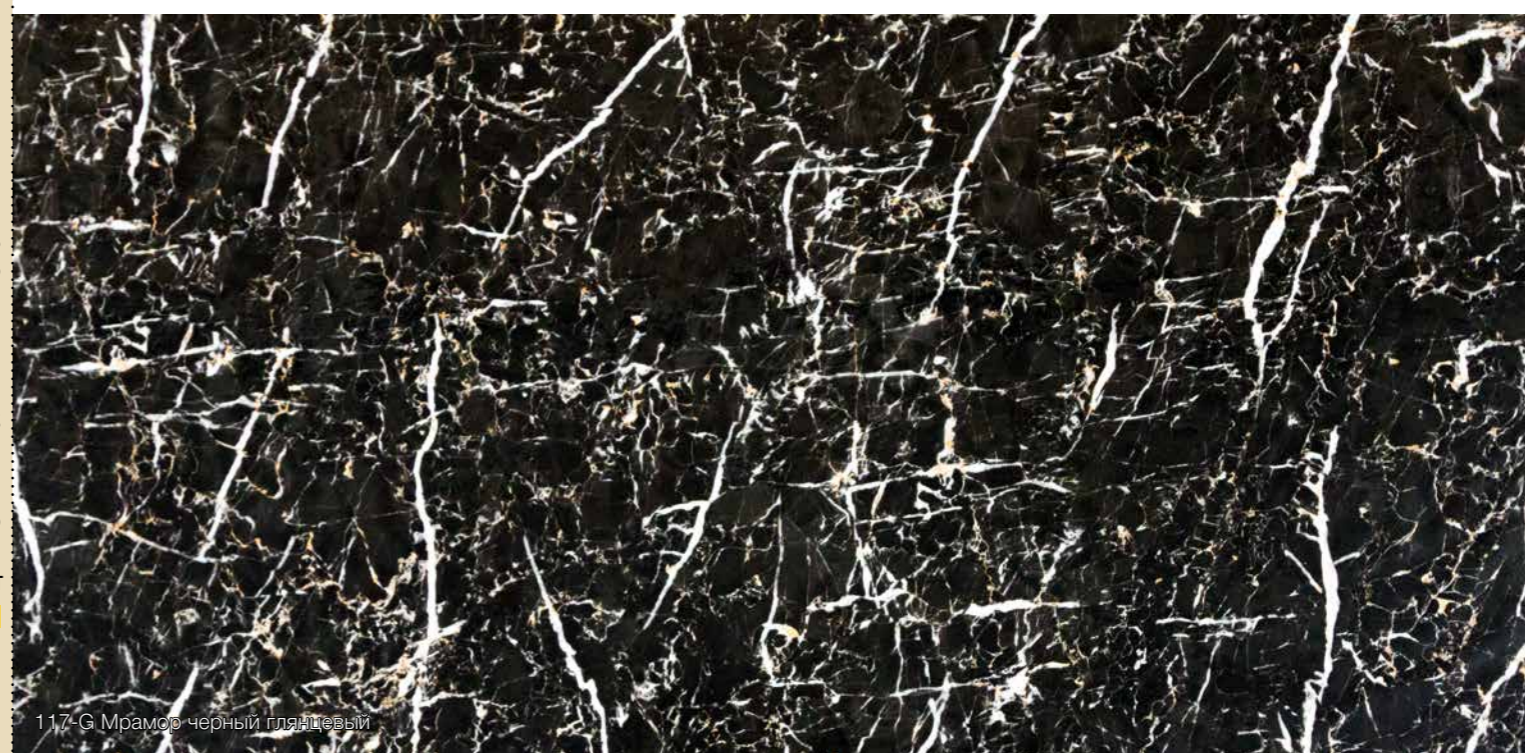

117-G Мрамор черный глянцевый

■ ЦВЕТОВАЯ ПАЛИТРА И ТЕКСТУРЫ

НАЛИЧНИК С КАБЕЛЬ-КАНАЛОМ

Совершенная конструкция в сочетании с элегантной формой и богатой палитрой текстур делает наличники «Идеал» эстетичной частью современного интерьера.

Наличник с кабель-каналом «Идеал» применяется при декорировании дверных проемов, в частности, для маскировки мест соединения между дверной коробкой и стеной. Наличник также может использоваться в качестве самостоятельного элемента и для прокладки кабеля. Наличник легко монтируется, устойчив к влажности и температурным изменениям. Наличник окрашен в массу, имеет текстурированную поверхность и долговечен в эксплуатации.

СПЕЦИФИКАЦИЯ

Код товара: **Нк70**

Длина: 2,2 м
В коробке: 20 шт.
Коробка: 140x125x2230 мм
Масса брутто: 11,5 кг

МОНТАЖ

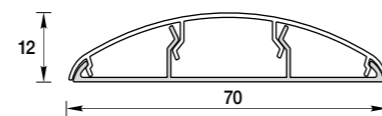

Быстро, удобно, надежно – это те слова, которые ярче всего отражают лучшие стороны монтажа этих наличников. Для монтажа Вам не потребуются специальных знаний и навыков. Имея под рукой стандартный набор инструментов, можно с легкостью и оперативно установить наличники.

НАБОР КОМПЛЕКТУЮЩИХ ДЛЯ НАЛИЧНИКА С КАБЕЛЬ-КАНАЛОМ 70 ММ «ИДЕАЛ»



Служит для декорирования угловых стыков и окончаний наличника с кабель-каналом «Идеал». Набор содержит 2 вида элемента: стыковой элемент для декорирования угловых стыков наличника под углом 45° и конечный элемент для декорирования окончаний наличника.

СПЕЦИФИКАЦИЯ

Код товара: **Нк70-Н4К**

В блоке: 25 шт.
В коробке: 4 блока
Коробка: 215x115x280 мм
Масса брутто: 0,8 кг

ЦВЕТОВАЯ ПАЛИТРА И ТЕКСТУРЫ

001 Белый

214 Дуб серый

262 Клен вермонт

263 Клен северный

213 Дуб северный

203 Дуб беленый

212 Дуб светлый

201 Дуб

206 Дуб коньячный

217 Дуб темный

244 Вишня темная

331 Кемпас

341 Ольха

291 Орех

293 Орех темный

346 Махагон

301 Венге

302 Венге черный

НАЛИЧНИКИ ПЛАСТИКОВЫЕ

Классическая конструкция в сочетании с элегантной формой и богатой палитрой текстур делает наличник пластиковый «Идеал» эстетичной частью современного интерьера.

Наличники из вспененного пластика «Идеал» применяются в качестве декорирующего элемента при отделке дверей и окон. Эстетичная форма и широкая цветовая палитра наличников «Идеал» дает возможность гармонично подобрать цветовую гамму для самых интересных дизайнерских решений. Влагостойкие, устойчивые к истиранию и мощным средствам.

СПЕЦИФИКАЦИЯ

Код товара: **Н40 / Н50 / Н60 / Н70**

Длина: 2,2 м
В коробке: 20 шт.
Коробка: 85x65x2230 / 110x85x2230 / 125x90x2230 / 150x100x2230 мм
Масса брутто: 7,0 / 9,3 / 11,6 / 13,8 кг

МОНТАЖ

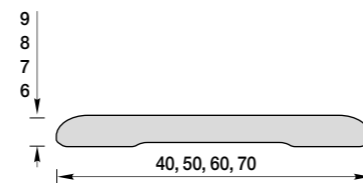

Быстро, удобно, надежно – это те слова, которые ярче всего отражают лучшие стороны монтажа этих наличников. Для монтажа Вам не потребуются специальных знаний и навыков. Имея под рукой стандартный набор инструментов, можно с легкостью и оперативно установить наличники.

ДЕМОНСТРАЦИЯ В ИНТЕРЬЕРЕ



* Н40, Н50 производятся только в белом цвете

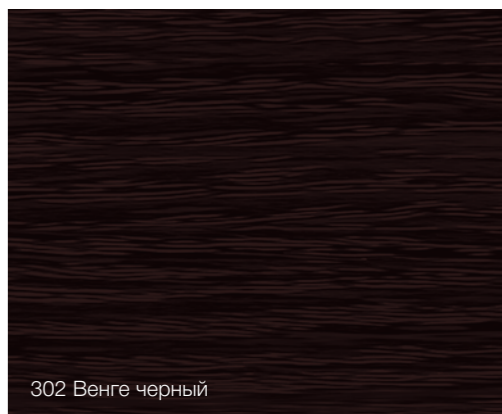
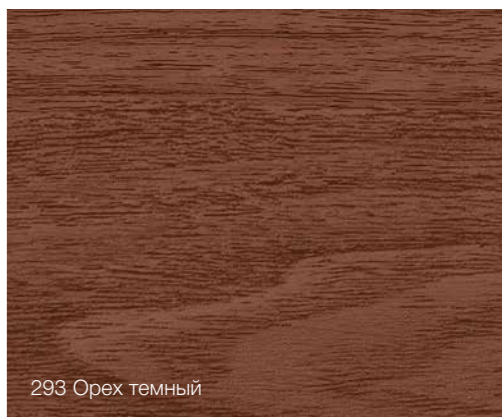
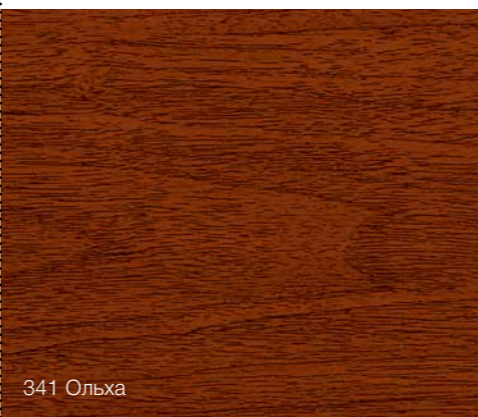
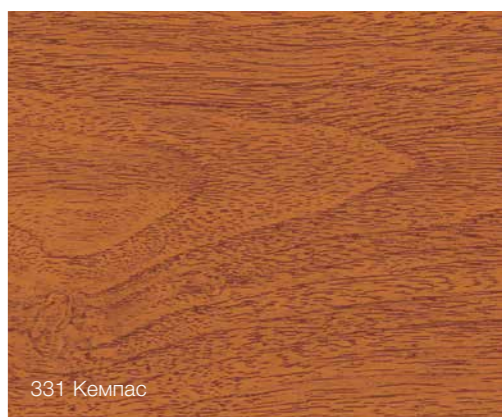

■ ЦВЕТОВАЯ ПАЛИТРА И ТЕКСТУРЫ

ПЛИНТУС ДЛЯ СТОЛЕШНИЦЫ

Плинтус для столешницы «Идеал» – это стильное и практичное решение для Вашего дома.

Плинтус для столешницы «Идеал» – сконструирован для декорирования стыков поверхностей стены и столешницы. Плотное прилегание мягкой кромки плинтуса к стене и столешнице обеспечивает защиту от влаги и грязи. Может применяться также в ванных комнатах, так как устойчив к повышенной влажности и перепадам температур. Состоит из заднего монтажного профиля и лицевой части.

СПЕЦИФИКАЦИЯ

Код товара: **ПС**

Длина: 3,0 м
В коробке: 30 шт.
Коробка:
115x105x3030 мм
Масса брутто: 13,7 кг

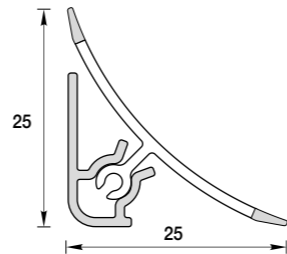

МОНТАЖ



КОМПЛЕКТУЮЩИЕ



Угол внутренний
Код товара: **ПС-В**

В пакете: 25 шт.
В коробке: 10 пакетов
Коробка: 150x150x350 мм
Масса брутто: 0,7 кг



Угол наружный
Код товара: **ПС-Н**

В пакете: 25 шт.
В коробке: 10 пакетов
Коробка: 150x150x350 мм
Масса брутто: 0,7 кг



Торцевые (пара)
Код товара: **ПС-Тп**

В пакете: 25 пар
В коробке: 10 пакетов
Коробка: 150x150x350 мм
Масса брутто: 0,5 кг

**Угол внутренний
во флоупаке**
Код товара: **ПС-ф2В**

Во флоупаке: 2 шт.
В блоке: 20 флоупаков
В коробке: 10 блоков
Коробка: 240x320x350 мм
Масса брутто: 2,4 кг

**Угол наружный
во флоупаке**
Код товара: **ПС-ф2Н**

Во флоупаке: 2 шт.
В блоке: 20 флоупаков
В коробке: 10 блоков
Коробка: 240x320x350 мм
Масса брутто: 2,3 кг

**Торцевые (пара)
во флоупаке**
Код товара: **ПС-ф1Тп**

Во флоупаке: 1 пара
В блоке: 20 флоупаков
В коробке: 10 блоков
Коробка: 240x320x350 мм
Масса брутто: 1,7 кг

001 Белый

002 Светло-серый

007 Черный

008 Слоновая кость

012 Бежевый

081 Металлик серебристый

084 Металлик шампань

273 Сосна беленая

231 Бук

302 Венге черный

171 Камешки

172 Камешки светлые

181 Сланец светлый

111 Мрамор светло-серый

101 Мрамор белый

105 Мрамор светло-бежевый

106 Мрамор бежевый

108 Мрамор зеленый

ПРОФИЛИ ОДНОТОННЫЕ И ТЕКСТУРНЫЕ

Декорируют наружные и внутренние углы помещений, украшая любой интерьер.

Продукция имеет широкий и профильный размерный ряд. Декоры совпадают с цветами плинтусов коллекции «Комфорт».

СПЕЦИФИКАЦИЯ

Угол

Код товара: **У10 / У15 / У20 / У25 / У30 / У40**
 Декорирует наружные и внутренние углы стен
 Длина: 2,7 м
 В упаковке: 25 шт.
 Масса брутто: 1,7 / 2,9 / 3,7 / 4,7 / 5,8 / 7,7 кг

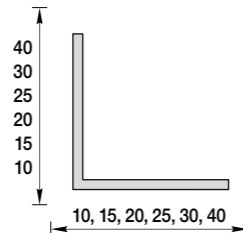

Угол арочный

Код товара: **А20**
 Декорирует углы арочных проемов
 Длина: 2,7 м
 В упаковке: 25 шт.
 Масса брутто: 3,0 кг

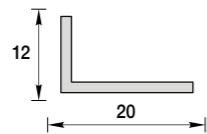

Угол внутренний округлый

Код товара: **УвО10 / УвО14**
 Длина: 2,7 м
 В коробке: 30 шт.
 Коробка: 75x50x2720/95x70x2720 мм
 Масса брутто: 4,9 / 6,0 кг

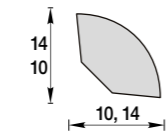

Угол внутренний – галтель

Код товара: **УвГ22**
 Длина: 2,7 м
 В коробке: 30 шт.
 Коробка: 100x70x2720 мм
 Масса брутто: 6,3 кг

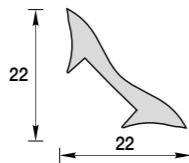

Угол наружный округлый

Код товара: **УнО12**
 Длина: 2,7 м
 В коробке: 30 шт.
 Коробка: 75x60x2720 мм
 Масса брутто: 4,8 кг

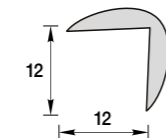

Угол наружный фигурный

Код товара: **УнФ25 / УнФ40**
 Длина: 2,7 м
 В коробке: 30 шт.
 Коробка: 70x90x2720/115x95x2720 мм
 Масса брутто: 6,8 / 10,6 кг

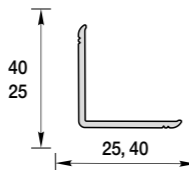

Угол внутренний – штапик

Код товара: **УвШ13**
 Длина: 2,7 м
 В коробке: 30 шт.
 Коробка: 70x55x2720 мм
 Масса брутто: 5,4 кг

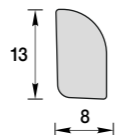

Нащельник стыковой округлый

Код товара: **НсО18**
 Длина: 2,7 м
 В коробке: 30 шт.
 Коробка: 45x70x2720 мм
 Масса брутто: 2,7 кг

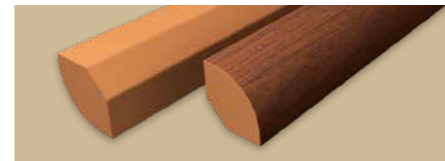
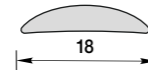

ЦВЕТОВАЯ ПАЛИТРА И ТЕКСТУРЫ * доп. цвета только для У20, У30 ** УвО10, УвО14, УвГ22, УнО12, УнФ25, УнФ40, УвШ13, НсО18 производятся только в указанных цветах *** У10, У15, У20, У25, У30, У40, А20 не производятся в указанных цветах

001 Белый**	002 Светло-серый	007 Черный
008 Слоновая кость	010 Кремовый	013 Темно-бежевый
019 Коричневый	020 Светло-розовый*	025 Светло-салатовый*
022 Лазурный*	023 Голубой*	081 Металлик серебристый
253 Ясень серый	267 Клен белый**/****	230 Дуб айсберг**/****
252 Ясень белый	276 Сосна беленая**/****	229 Дуб латте**/****
233 Бук светлый	231 Бук	261 Клен**
263 Клен северный	213 Дуб северный	203 Дуб беленый
211 Дуб рустик	212 Дуб светлый**	201 Дуб**
206 Дуб коньячный	217 Дуб темный	244 Вишня темная
241 Вишня	331 Кемпас	341 Ольха**
291 Орех**	293 Орех темный	346 Махагон
351 Каштан**	301 Венге	302 Венге черный**



РАСКЛАДКИ ДЛЯ КЕРАМИЧЕСКОЙ ПЛИТКИ

Широчайшая цветовая палитра плиточных профилей позволяет с легкостью вписать их в дизайн Вашего интерьера.

Раскладки для керамической плитки «Идеал» предназначены для декорирования углов. Специальное покрытие не только придает глянец, но и обеспечивает высокую стойкость поверхности к моющим средствам и истиранию.

СПЕЦИФИКАЦИЯ

Раскладка внутренняя для плитки

Код товара: **Вп8 / Вп10**
 Декорирует внутренние углы
 Длина: 2,5 м
 В упаковке: 25 шт.
 В упаковке (белые): 50 шт.
 Масса брутто: 3,5 / 3,7 кг
 Масса брутто (белые): 6,9 / 7,4 кг

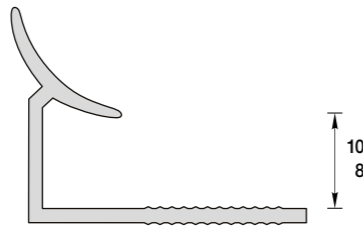

Раскладка наружная для плитки

Код товара: **Нп8 / Нп10 / Нп12**
 Декорирует наружные углы
 Длина: 2,5 м
 В упаковке: 25 шт.
 В упаковке (белые): 50 шт.
 Масса брутто: 2,8 / 2,9 / 3,3 кг
 Масса брутто (белые): 5,6 / 5,8 / 6,6 кг

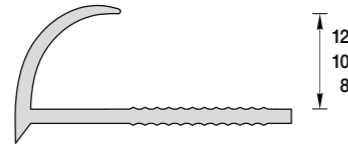

Раскладка внутренняя для плитки универсальная

Код товара: **ВпУ**
 Декорирует внутренние углы
 Длина: 2,5 м
 В упаковке: 25 шт.
 В упаковке (белые): 50 шт.
 Масса брутто: 3,0 кг
 Масса брутто (белые): 5,9 кг

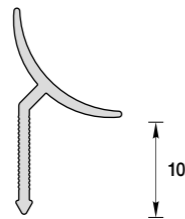

* Нп12, ВпУ производятся только в указанных цветах

ЦВЕТОВАЯ ПАЛИТРА И ТЕКСТУРЫ

001 Белый*	002 Светло-серый*	003 Дымчатый
005 Серый	031 Песчаный	011 Светло-бежевый
010 Кремовый	012 Бежевый*	013 Темно-бежевый
014 Капучино	015 Карамель светлая	016 Карамель
017 Терракотовый	028 Красный	018 Шоколадный
019 Коричневый	032 Темно-коричневый	007 Черный
008 Слоновая кость*	021 Светло-сиреневый	020 Светло-розовый
009 Персиковый	025 Светло-салатовый	026 Фисташковый
022 Лазурный	023 Голубой	030 Темно-синий
081 Металлик серебристый	082 Металлик золотистый	083 Металлик коричневый
301 Венге	151 Песок бежевый	104 Мрамор сахара
101 Мрамор белый	102 Мрамор лазурный	103 Мрамор алебастровый
105 Мрамор светло-бежевый	106 Мрамор бежевый	107 Мрамор розовый
109 Мрамор бирюзовый	110 Мрамор голубой	108 Мрамор зеленый

КОЛЛЕКЦИЯ «ЛАМИНИ»
ПАНЕЛЬ СТЕНОВАЯ

Стеновая панель «Ламини» — классическое решение преобразования интерьера.

Панели стеновые служат для отделки балконов и лоджий, ванных комнат и душевых, санузлов и кухонь. Конструкция и система монтажа позволяет быстро установить их практически в любом помещении. Благодаря малому весу, монтаж панели может осуществить один человек. Специальное лаковое покрытие придает глянец поверхности панели, увеличивает срок эксплуатации и придает лоск интерьеру. Стеновые панели скрывают все изъяны и неровности поверхности стен, в них просто вмонтировать точечное электрооборудование, розетки и выключатели. Панели изготовлены из ПВХ, экологически чистые и не выделяют вредных испарений при нагревании. Стеновая панель «Ламини» – классическое решение для обновления интерьера!

■ СПЕЦИФИКАЦИЯ

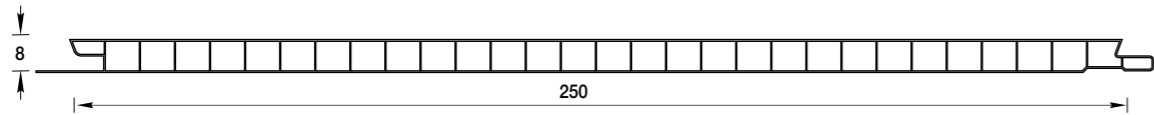

Панель стеновая
Код товара:
П8-ПС250-2,7 / П8-ПС250-3,0

Длина: 2,7 / 3,0 м
В коробке: 10 шт.
Коробка: 85x270x2710 / 85x270x3010 мм
Масса брутто: 13,8 / 15,3 кг



■ МОНТАЖ

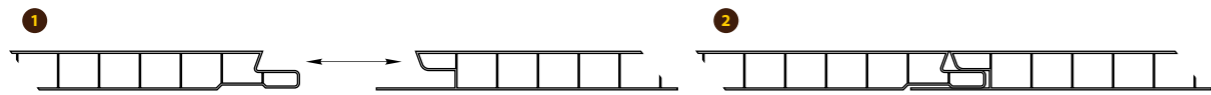

П8-ПС250-3,0 производится только в 001 Белом и 001-G Белом глянцевом исполнении

001 Белый / 001-G Белый глянцевый

516 Венеция светло-серая

517 Венеция светло-бежевая

■ ЦВЕТОВАЯ ПАЛИТРА И ТЕКСТУРЫ

167 Травертин бежевый

501 Рипс персик

366 Лиственница кремевая

КОЛЛЕКЦИЯ «ЛАМИНИ»
ПАНЕЛЬ ПОТОЛОЧНАЯ

Глянцевые панели с декоративными вставками придадут эстетичный вид потолку в любом помещении.

Панели потолочные применяются для отделки балконов и лоджий, ванных комнат и душевых, санузлов и кухонь. Конструкция и система монтажа пластиковых панелей позволяет установить их практически в любом помещении. Влагостойкость определяет область применения панелей в отделке помещений, они скрывают все изъяны и неровности старого потолочного перекрытия и проходящие по нему коммуникации. В панель очень просто вмонтировать точечные приборы освещения или установить светильники или плафоны. Двухсекционные глянцевые панели с декоративными вставками придадут эстетичный вид потолку в любом помещении.

СПЕЦИФИКАЦИЯ

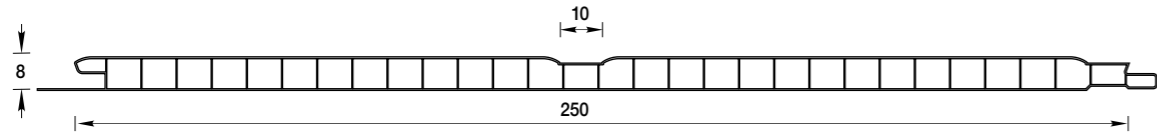

Панель потолочная двухсекционная
Код товара: **П8-ПП250-3,0**

Длина: 3,0 м
В коробке: 10 шт.
Коробка: 85x270x3010 мм
Масса брутто: 15,3 кг



МОНТАЖ

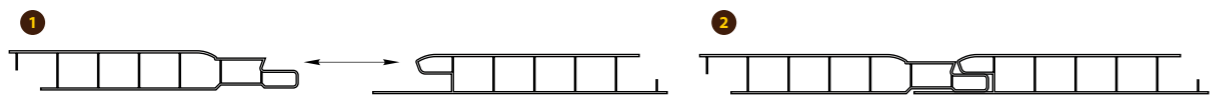

ЦВЕТОВАЯ ПАЛИТРА



001-1-G Белый с серебром глянцевый



001-2-G Белый с золотом глянцевый

ПРОФИЛИ «ЛАМИНИ»

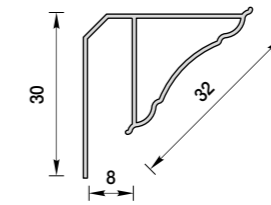
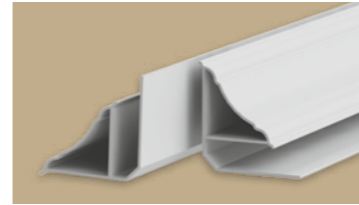

Плинтус потолочный для панелей

Код товара: **П8-Пп**
Длина: 3,0 м
В упаковке: 25 шт.
Масса брутто: 7,7 кг

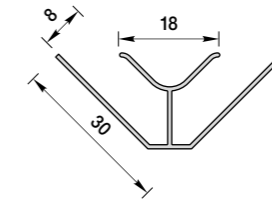
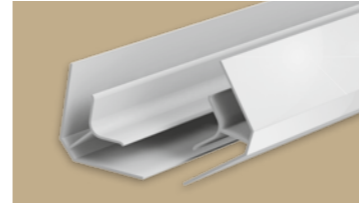

Угол внутренний для панелей*

Код товара: **П8-Ув**
Длина: 3,0 м
В упаковке: 25 шт.
Масса брутто: 6,1 кг

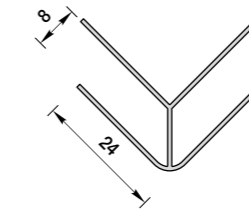
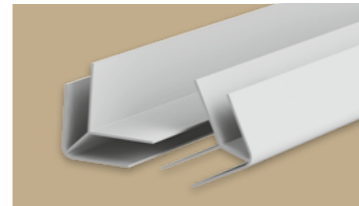

Угол наружный для панелей*

Код товара: **П8-Ун**
Длина: 3,0 м
В упаковке: 25 шт.
Масса брутто: 7,3 кг

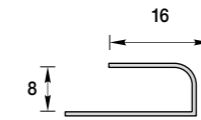
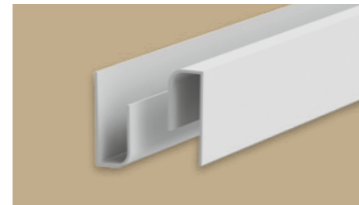

Профиль «L» для панелей*

Код товара: **П8-Л**
Длина: 3,0 м
В упаковке: 25 шт.
Масса брутто: 3,3 кг

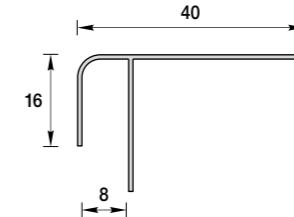
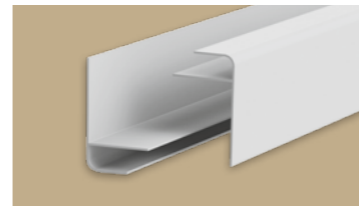

Профиль «F» для панелей

Код товара: **П8-Ф**
Длина: 3,0 м
В упаковке: 25 шт.
Масса брутто: 6,4 кг

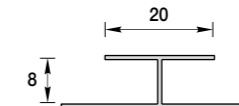
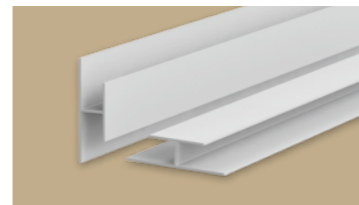

Профиль стыковочный для панелей

Код товара: **П8-С**
Длина: 3,0 м
В упаковке: 25 шт.
Масса брутто: 4,8 кг

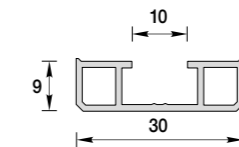

Рейка крепежная (обрешетка) для панелей**

Код товара: **РК**
Длина: 3,0 м
В упаковке: 25 шт.
Масса брутто: 10,5 кг

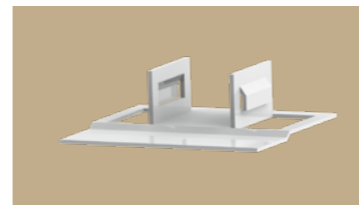

Клипса монтажная для рейки

Код товара: **РК-Кл**
В пакете: 100 шт.
В коробке: 2000 шт.
Коробка: 150x150x350 мм
Масса брутто: 4,2 кг

* П8-Ув, П8-Ун, П8-Л, кроме белого, производятся в цветовой палитре стеновых панелей «Ламини»

** Рейка крепежная (обрешетка) для панелей производится в бежевом цвете.

РЕШЕТКИ
РАДИАТОРНЫЕ

Радиаторная решетка вентиляционная с горизонтальными наклонными жалюзи предназначена для декоративного оформления батарей отопления с сохранением эффективного теплообмена.

Штукатурные профили широко применяются как армирующий элемент во внутренней отделке помещений

ПРОФИЛИ
ШТУКАТУРНЫЕ

■ СПЕЦИФИКАЦИЯ

Код товара: **PP3x3 / PP3x6 / PP6x3 / PP6x6 / PP6x9 / PP6x12 / PP6x15 / PP6x18**
 В упаковке: 2 / 1 / 1 / 1 / 1 / 1 / 1 / 1 шт.
 В коробке: 5 / 5 / 5 / 5 / 5 / 5 / 5 / 5 упаковок
 Коробка: 620x155x320 / 620x155x320 / 620x155x320 / 620x155x620 / 620x155x920 / 620x155x1210 / 620x155x1520 / 620x155x1820 мм
 Масса брутто: 5,5 / 4,7 / 4,7 / 7,8 / 10,3 / 14,3 / 17,3 / 20,9 кг

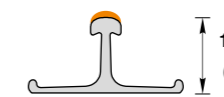
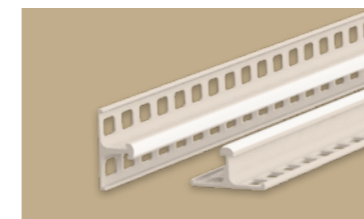
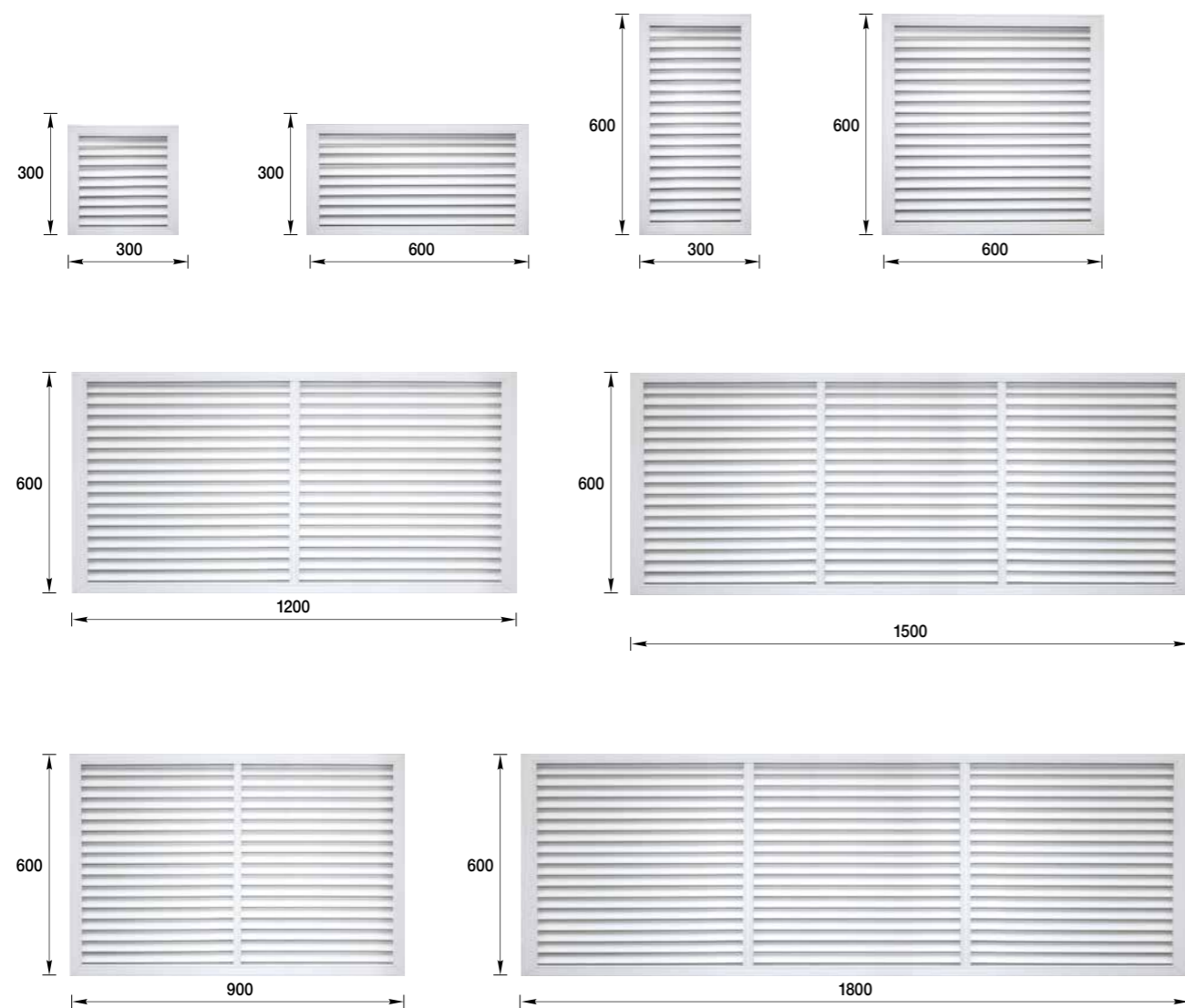

ЕвроМаяк*
 Код товара: **Ш-М6 / Ш-М10**
 Длина: 3,0 м
 В упаковке: 50 шт.
 Масса брутто: 7,4 / 8,7 кг



Крепеж ЕвроМаяка
 Код товара: **Ш-М-Кр**
 В пакете: 100 шт.
 В коробке: 2000 шт.
 Коробка: 150x150x350 мм
 Масса брутто: 0,9 кг

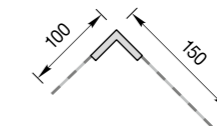

Угол штукатурный с сеткой*
 Код товара: **Ш-УС-2,5 / Ш-УС-3,0**
 Длина: 2,5 / 3,0 м
 В упаковке: 25 шт.
 Масса брутто: 6,9 / 8,2 кг

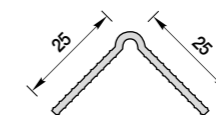
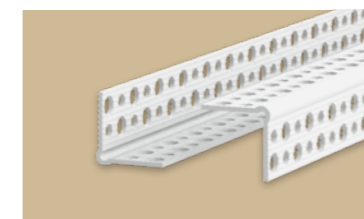

Угол штукатурный
 Код товара: **Ш-У25**
 Длина: 3,0 м
 В упаковке: 50 шт.
 Масса брутто: 8,8 кг

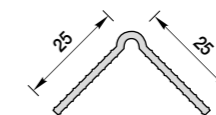
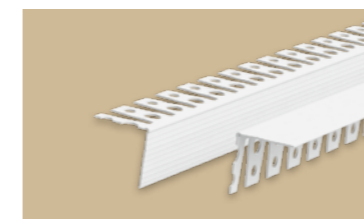

Угол штукатурный арочный
 Код товара: **Ш-А25**
 Длина: 3,0 м
 В упаковке: 50 шт.
 Масса брутто: 7,3 кг

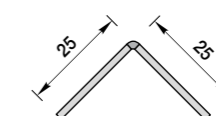
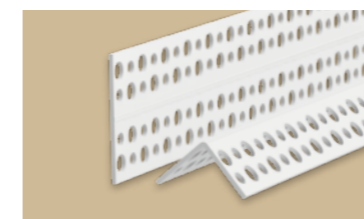

Угол штукатурный мягкий
 Код товара: **Ш-Ум25-25**
 Длина рулона: 25 м
 В коробке: 6 рулонов
 Коробка: 150x200x350 мм
 Масса брутто: 6,9 кг

* Ш-М6 / Ш-М10 и Ш-УС-2,5 / Ш-УС-3,0 производятся в светло-бежевом цвете.

**ПРОФИЛИ
БЕЛЫЕ**

Белые отделочные профили широко применяются как защитный и декорационный элемент во внутренней отделке помещений

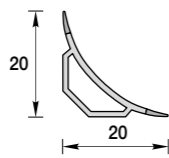
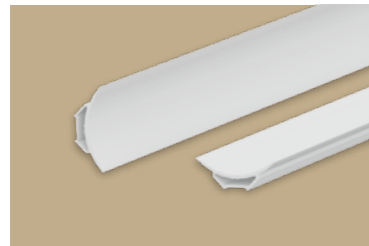

Галтель с мягкими краями
Код товара: **ГМ**
Длина: 2,5 м
В упаковке: 25 шт.
Масса брутто: 4,9 кг



Набор комплектующих для ГМ
Код товара: **ГМ-ф1Н4К**
Во флоупаке: 1 набор
В блоке: 20 флоупаков
В коробке: 8 блоков
Коробка: 240x320x350 мм
Масса брутто: 1,7 кг

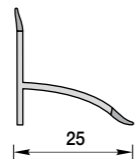
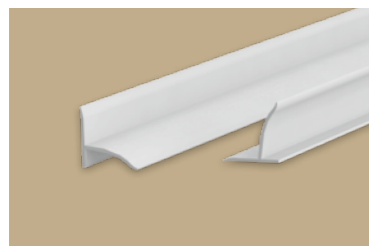

Бордюр на ванну
Код товара: **БВ**
Длина: 2,0 м
В упаковке: 25 шт.
Масса брутто: 4,4 кг

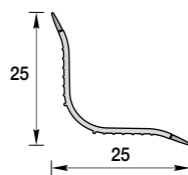
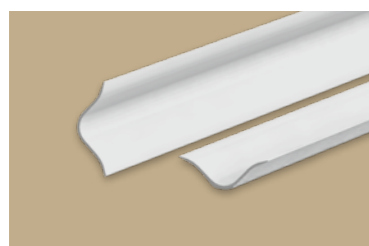

Бордюр на ванну универсальный
Код товара: **БВу25**
Длина: 2,0 м
В упаковке: 25 шт.
Масса брутто: 3,2 кг

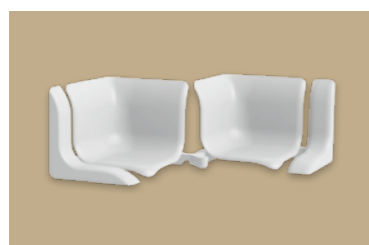

Набор комплектующих для БВу25
Код товара: **БВу25-ф1Н4К**
Во флоупаке: 1 набор
В блоке: 20 флоупаков
В коробке: 6 блоков
Коробка: 240x320x350 мм
Масса брутто: 1,7 кг

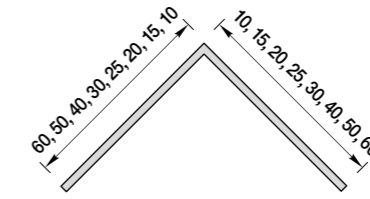
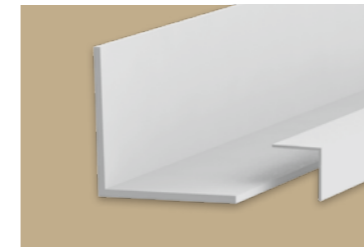

Угол
Код товара: **У10 / У15 / У20 / У25 / У30 / У40 / У50 / У60**
Длина: 2,7 м
В упаковке: 100 / 100 / 50 / 50 / 50 / 25 / 25 / 25 шт.
Масса брутто: 6,7 / 10,0 / 6,7 / 8,8 / 10,7 / 7,6 / 11,2 / 13,0 кг

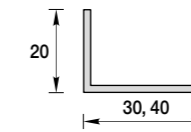
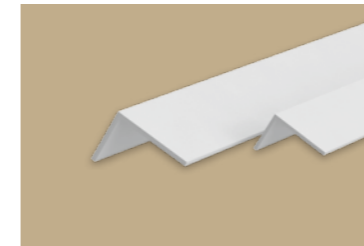

Угол асимметричный
Код товара: **Уа30 / Уа40**
Длина: 2,7 м
В упаковке: 25 шт.
Масса брутто: 4,6 / 5,5 кг

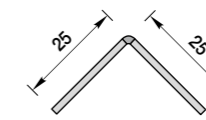
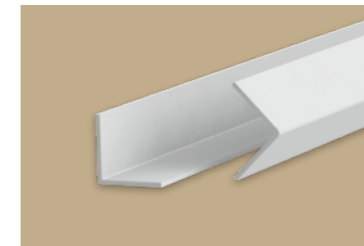

Угол мягкий
Код товара: **Ум25-25**
Длина рулона: 25 м
В коробке: 6 рулонов
Коробка: 150x200x350 мм
Масса брутто: 8,9 кг

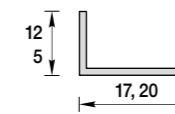
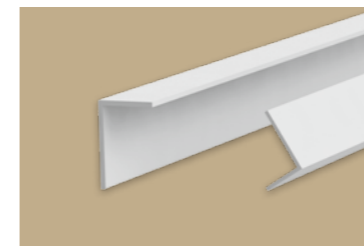

Угол арочный
Код товара: **А17 / А20**
Длина: 2,7 м
В упаковке: 100 шт.
Масса брутто: 7,3 / 11,1 кг

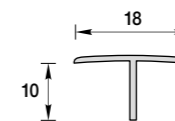
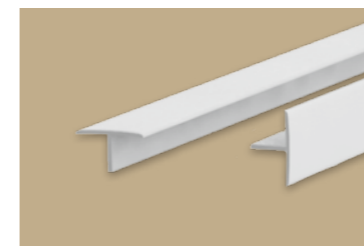

Т-профиль
Код товара: **Т18**
Длина: 2,7 м
В упаковке: 50 шт.
Масса брутто: 5,6 кг

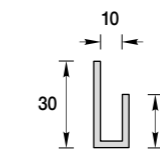
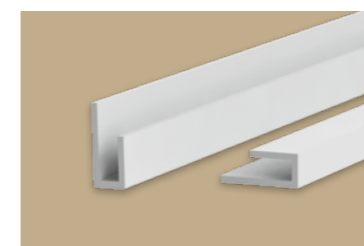

Л-профиль
Код товара: **Л10**
Длина: 3,0 м
В упаковке: 25 шт.
Масса брутто: 5,1 кг

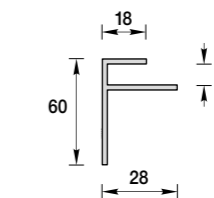
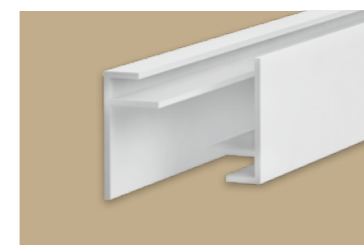

Ф-профиль
Код товара: **Ф10**
Длина: 3,0 м
В упаковке: 25 шт.
Масса брутто: 7,8 кг



Металлизированные профили придадут изысканный подчерк Вашим интерьерам.

ПРОФИЛИ МЕТАЛЛИЗИРОВАННЫЕ

Профили металлизированные предназначены для декорирования углов и стыков.

Специальное покрытие не только придает благородный блеск, но и обеспечивает высокую стойкость поверхности к моющим средствам и истиранию.

СПЕЦИФИКАЦИЯ

Угол металлизированный

Код товара: **У15М / У20М / У25М**

Длина: 2,7 м

В коробке: 10 шт.

Тубус: $\varnothing 32 \times 2725 / 40 \times 2725 / 50 \times 2725$ мм

Масса брутто: 2,0 / 2,7 / 3,6 кг

Тавр металлизированный

Код товара: **Т18М**

Длина: 2,7 м

В коробке: 10 шт.

Тубус: $\varnothing 50 \times 2725$ мм

Масса брутто: 2,4 кг

Профиль «П» для плитки металлизированный

Код товара: **П12М / П18М**

Длина: 2,7 м

В коробке: 10 шт.

Тубус: $\varnothing 50 \times 2725$ мм

Масса брутто: 2,7 / 2,8 кг

Раскладка наружная для плитки металлизированная

Код товара: **НпМ**

Длина: 2,7 м

В коробке: 10 шт.

Тубус: $\varnothing 50 \times 2725$ мм

Масса брутто: 2,8 кг

Раскладка наружная для плитки прямоугольная металлизированная

Код товара: **НпПМ**

Длина: 2,7 м

В коробке: 10 шт.

Тубус: $\varnothing 50 \times 2725$ мм

Масса брутто: 2,7 кг

Раскладка внутренняя для плитки универсальная металлизированная

Код товара: **ВпУМ**

Длина: 2,7 м

В коробке: 10 шт.

Тубус: $\varnothing 50 \times 2725$ мм

Масса брутто: 2,6 кг

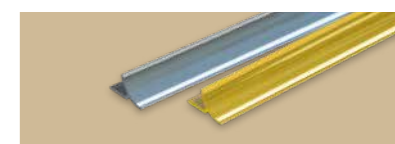
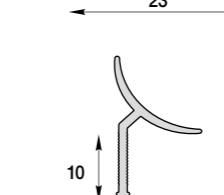
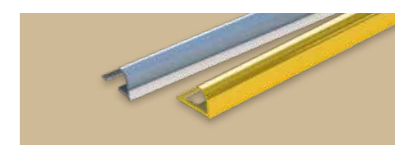
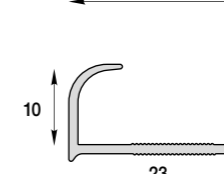
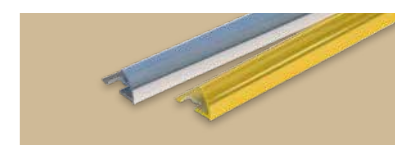
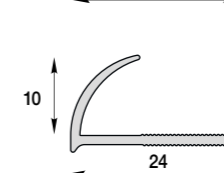
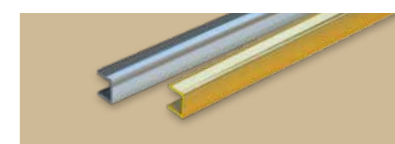
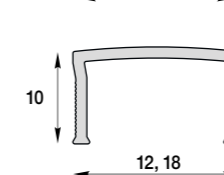
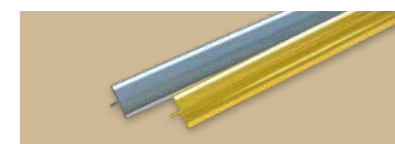
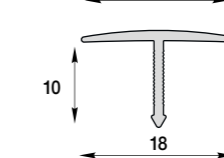
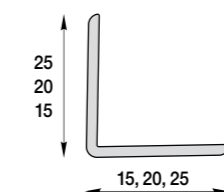

ЦВЕТОВАЯ ПАЛИТРА



091 Серебро



092 Золото

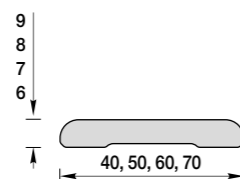
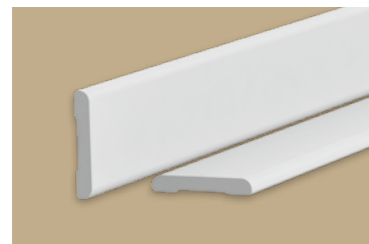

Наличник пластиковый

Код товара: **Н40 / Н50 / Н60 / Н70**

Длина: 2,2 м | В коробке: 20 шт.

Коробка: 85x65x2230 / 110x85x2230 / 125x90x2230 / 150x100x2230 мм

Масса брутто: 7,0 / 9,3 / 11,6 / 13,8 кг

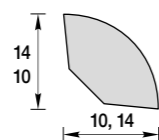
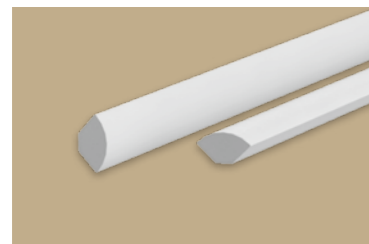

Угол внутренний округлый

Код товара: **УвО10 / УвО14**

Длина: 2,7 м | В коробке: 30 шт.

Коробка: 75x50x2720 / 95x70x2720 мм

Масса брутто: 4,9 / 6,0 кг

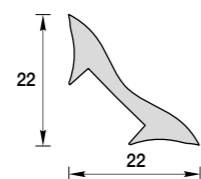
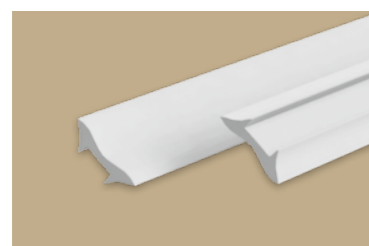

Угол внутренний – галтель

Код товара: **УвГ22**

Длина: 2,7 м | В коробке: 30 шт.

Коробка: 100x70x2720 мм

Масса брутто: 6,3 кг

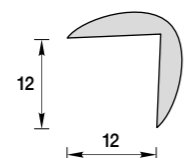
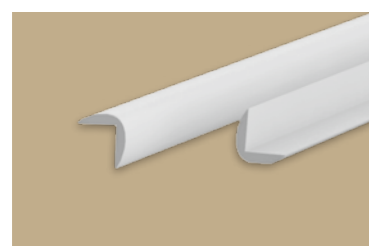

Угол наружный округлый

Код товара: **УноО12**

Длина: 2,7 м | В коробке: 30 шт.

Коробка: 75x60x2720 мм

Масса брутто: 4,8 кг

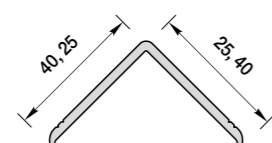
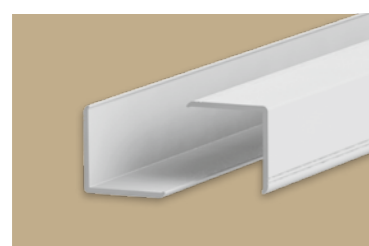

Угол наружный фигурный

Код товара: **УнФ25 / УнФ40**

Длина: 2,7 м | В коробке: 30 шт.

Коробка: 70x90x2720 / 115x95x2720 мм

Масса брутто: 6,8 / 10,6 кг

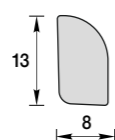
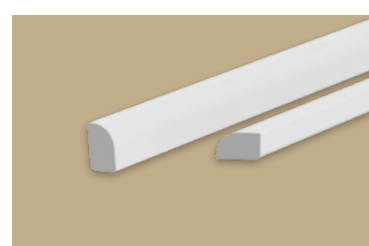

Угол внутренний – штапик

Код товара: **УвШ13**

Длина: 2,7 м | В коробке: 30 шт.

Коробка: 70x55x2720 мм

Масса брутто: 5,4 кг

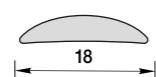
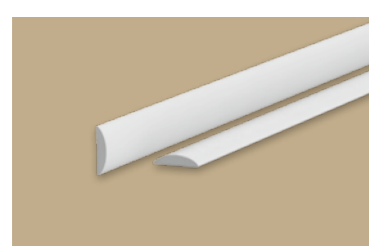

Нащельник стыковой округлый

Код товара: **НсО18**

Длина: 2,7 м | В коробке: 30 шт.

Коробка: 45x70x2720 мм

Масса брутто: 2,7 кг

КАРНИЗ ПОТОЛОЧНЫЙ ДЛЯ ШТОР

Потолочный карниз для штор «Идеал» в элегантном стиле – прекрасное функциональное и дизайнерское решение в интерьере Вашего дома и офиса.

Карниз потолочный для штор «Идеал» – современный продукт элегантной формы.

В комплектации карнизов предусмотрены: профиль карниза трехрядный, крючки, левая и правая торцевые заглушки, левый и правый торцевые повороты, стык для профиля, бленда.

Профиль, стыковые и торцевые элементы – белого цвета, крючки – прозрачные.

Бленда текстурирована 3D-дизайнами изысканных текстур дерева.

СПЕЦИФИКАЦИЯ

Код товара: **КП-П1,6 / КП-П1,8 / КП-П2,0 / КП-П2,2 / КП-П2,4 / КП-П2,6 / КП-П2,8 / КП-П3,0 / КП-П3,2**

Длина: 1,6 / 1,8 / 2,0 / 2,2 / 2,4 / 2,6 / 2,8 / 3,0 / 3,2 м

В упаковке: 10 шт.

Масса брутто: 8,1 / 9,1 / 10,1 / 11,1 / 12,1 / 13,1 / 14,1 / 15,1 / 16,1 кг

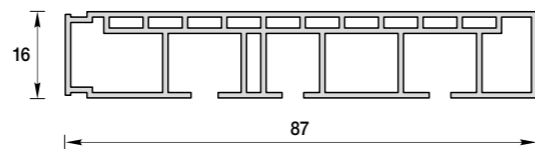

МОНТАЖ



Карниз потолочный для штор «Идеал» дополнит уют Вашего дома.

ЦВЕТОВАЯ ПАЛИТРА И ТЕКСТУРЫ



001 Белый



301 Венге

КОМПЛЕКТУЮЩИЕ



Крючки

Код товара: **КП-К**

В пакете: 100 шт.

В пачке: 2 пакета

В коробке: 20 пачек

Коробка: 260x165x370 мм

Масса брутто: 2,4 кг



Торцевые (пара)

Код товара: **КП-Тп**

В пакете: 5 пар

В пачке: 3 пакета

В коробке: 20 пачек

Коробка: 370x165x255 мм

Масса брутто: 1,6 кг



Стык

Код товара: **КП-С**

В пакете: 5 шт.

В пачке: 3 пакета

В коробке: 20 пачек

Коробка: 360x155x355 мм

Масса брутто: 1,8 кг



Торцевые повороты (пара)

Код товара: **КП-ТПп**

В пачке: 1 пара

В коробке: 20 пачек

Коробка: 370x165x260 мм

Масса брутто: 2,1 кг

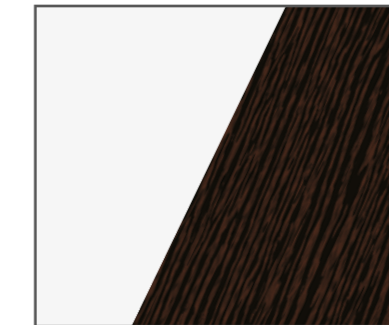

Бленда

Код товара: **КП-Б**

Длина рулона: 20 м

В упаковке: 1 рулон

В коробке: 3 упаковки

Коробка: 360x155x355 мм

Масса брутто: 5,3 кг

КАБЕЛЕНЕСУЩИЕ СИСТЕМЫ

Кабеленесущие системы «Идеал» – оптимальный вариант организации наружной проводки.

Короб кабельный

Предназначен для прокладки информационных, силовых и слаботочных электрических коммуникаций открытого типа в офисных и жилых помещениях, производственных и административных зданиях, медицинских и детских учреждениях при новом строительстве и при реконструкции. Широкий модельный ряд позволяет удобно и безопасно разместить любое количество кабелей.

Труба гладкая жесткая

Используется для прокладки информационных, силовых и слаботочных линий открытого типа как внутри зданий и сооружений, так и на открытом воздухе.

Труба гофрированная

Используется для прокладки информационных, силовых и слаботочных линий скрытого типа внутри зданий и сооружений.

СПЕЦИФИКАЦИЯ

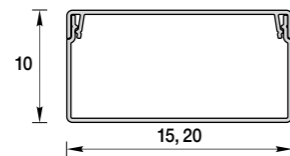
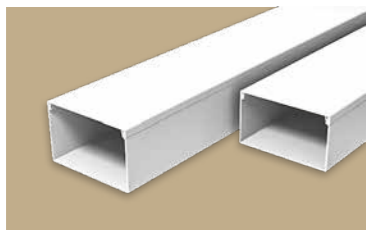

Короб кабельный

Код товара: **КК15x10 / КК20x10**

Длина: 2,0 м
В упаковке: 40 шт.
Масса брутто: 5,0 / 6,5 кг

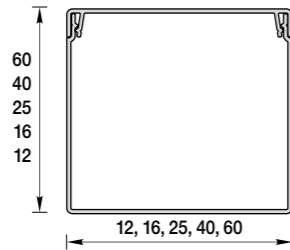
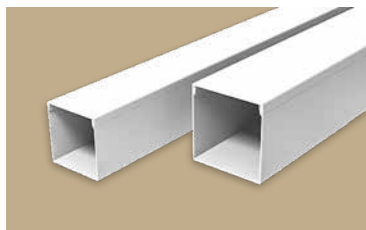

Короб кабельный

Код товара: **КК12x12 / КК16x16 / КК25x25 / КК40x40 / КК60x60**

Длина: 2,0 м
В упаковке: 40 / 40 / 40 / 20 / 10 шт.
Масса брутто: 5,0 / 6,7 / 11,9 / 12,9 / 10,4 кг

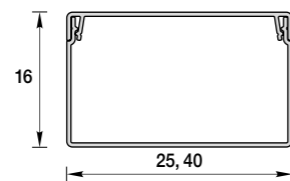
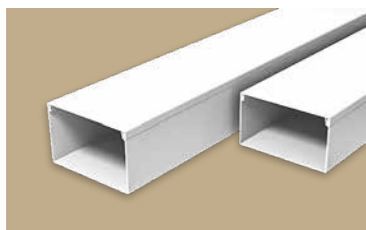

Короб кабельный

Код товара: **КК25x16 / КК40x16**

Длина: 2,0 м
В упаковке: 40 / 20 шт.
Масса брутто: 8,3 / 7,7 кг

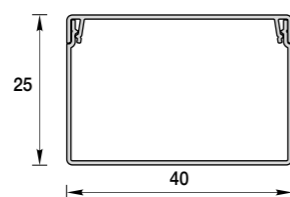
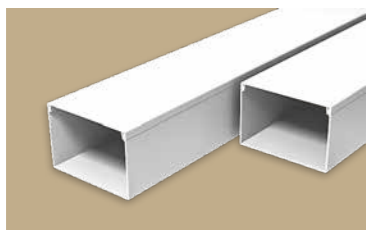

Короб кабельный

Код товара: **КК40x25**

Длина: 2,0 м
В упаковке: 20 шт.
Масса брутто: 8,6 кг

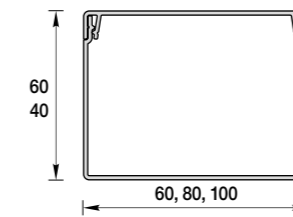
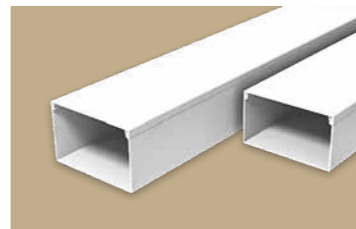

Короб кабельный

Код товара: **КК60x40 / КК80x40 / КК80x60 / КК100x40 / КК100x60**

Длина: 2,0 м
В упаковке: 10 / 10 / 10 / 6 / 6 шт.
Масса брутто: 8,1 / 10,3 / 13,4 / 7,0 / 8,3 кг

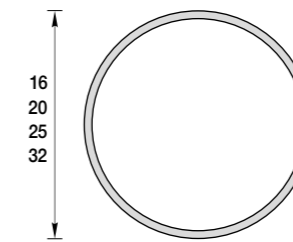

Труба гладкая жесткая

Код товара: **ТР16 / ТР20 / ТР25 / ТР32**

Длина: 2,0 / 3,0 м
В упаковке: 30 / 30 / 20 / 10 шт.
Масса брутто (2,0 м): 4,8 / 6,3 / 5,7 / 3,2 кг
Масса брутто (3,0 м): 7,2 / 9,4 / 8,5 / 4,8 кг

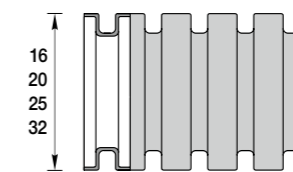
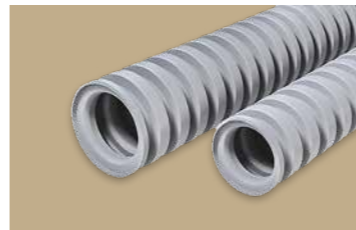

Труба гофрированная

Код товара: **ГФ16 / ГФ20 / ГФ25 / ГФ32**

Длина: 100 / 100 / 50 / 25 м
В упаковке: 1 бухта
Масса брутто: 3,2 / 4,4 / 3,2 / 2,7 кг

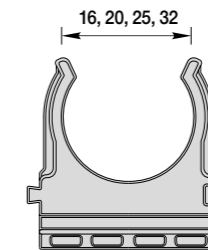
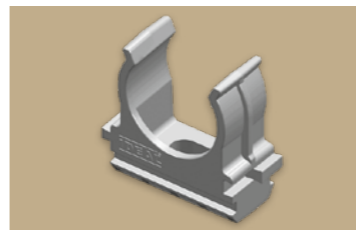

Держатель для труб с защелкой

Код товара: **ДТ16 / ДТ20 / ДТ25 / ДТ32**

В упаковке: 25 шт.
В коробке: 250 / 250 / 250 / 250 шт.
Масса брутто: 0,7 / 0,8 / 0,9 / 1,1 кг

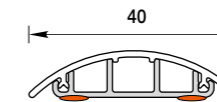
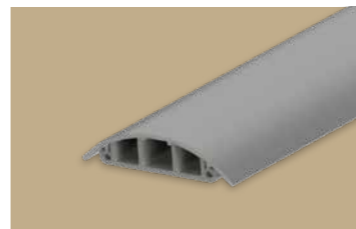

Кабель-канал напольный 40 мм

Код товара: **ККН40**

Длина: 2,7 м
В коробке: 10 шт.
Коробка: 90x55x2725 мм
Масса брутто: 6,6 кг

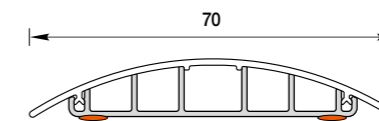
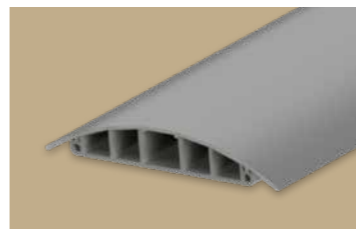

Кабель-канал напольный 70 мм

Код товара: **ККН70**

Длина: 2,7 м
В коробке: 10 шт.
Коробка: 110x95x2725 мм
Масса брутто: 11,1 кг

ЦВЕТОВАЯ ПАЛИТРА



001 Белый *

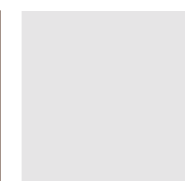

002 Светло-серый**



005 Серый ***



006 Темно-серый****



012 Бежевый****



019 Коричневый****

* Короб кабельный

** Труба гофрированная; Держатель для труб с защелкой

*** Труба гладкая жесткая

**** Кабель-канал напольный

Для Ваших торговых помещений предлагается широкий ряд оборудования и рекламной продукции, исполненных в фирменном стиле компании «Идеал».

**ТОРГОВОЕ ОБОРУДОВАНИЕ
И ДЕМОНСТРАЦИОННЫЕ МАТЕРИАЛЫ**

■ СТЕНДЫ ДЕМОНСТРАЦИОННЫЕ «ИДЕАЛ»



Стенд для плинтусов до 70 мм «Идеал»
Код товара: **Стенд СтПл70**
Стенд: 1240x2400x680 мм
Коробка: 710x135x1265 мм
Масса брутто: 40,3 кг

Имеет 15 ячеек, размеры которых позволяют расположить в каждой по одной коробке плинтуса.



Стенд для плинтусов до 85 мм «Идеал»
Код товара: **Стенд СтПл85**
Стенд: 1240x2400x680 мм
Коробка: 710x135x1265 мм
Масса брутто: 40,3 кг

Имеет 12 ячеек, размеры которых позволяют расположить в каждой по одной коробке плинтуса.



Стенд для профилей «Идеал»
Код товара: **Стенд СтПрф**
Стенд: 1240x2400x450 мм
Коробка: 510x125x1265 мм
Масса брутто: 35,3 кг

Имеет 24 ячейки, размеры которых позволяют расположить все типоразмеры профилей.



Стенд для комплектующих «Идеал»
Код товара: **Стенд СтК**
Стенд: 620x1800x340 мм
Коробка: 710x135x1015 мм
Масса брутто: 22,7 кг

Имеет 15 ящиков с 2-мя отделениями, состоящих из 4-х отсеков. Стенд позволяет хранить комплектующие для плинтусов 30 цветов по 4 вида.



Стенд для комплектующих (во флоупак) «Идеал»
Код товара: **Стенд СтКф**
Стенд: 620x1800x340 мм
Коробка: 630x45x920 мм
Масса брутто: 13,0 кг

Имеет 50 крючков, размеры которых позволяют расположить на каждом до 15 упаковок с фурнитурой во флоупак.



Стенд для наборов комплектующих K55-N5K «Идеал»
Код товара: **Стенд СтКн**
Стенд: 620x1800x340 мм
Коробка: 575x120x1035 мм
Масса брутто: 12,1 кг

Имеет 10 лотков по 5 отсеков в каждой, с комплектующими НК55.



Стенд для интерьерных панелей «Идеал Мармори»
Код товара: **Стенд СтПнМРМ**
Стенд: 760/900x2400x450 мм
Коробка: 605x60x930 мм
Масса брутто: 17,2 кг

Имеет 12 пазов для размещения панелей «Идеал Мармори».



Стенд для порогов «Идеал»
Код товара: **Стенд СтПрг**
Стенд: 940x2130x380 мм
Коробка: 390x95x1350 мм
Масса брутто: 14,3 кг

Имеет 3 ряда по 18 крючков, размеры которых позволяют расположить все типоразмеры профилей.



Стенд «Компакт» для порогов «Идеал»
Код товара: **Стенд СтКПрг**
Стенд: 630x320x70 мм
Коробка: 140x55x630 мм
Масса брутто: 1,8 кг

Имеет 15 крючков. Универсальное крепление позволяет смонтировать модуль на любой стенд «Идеал».

■ ЩИТЫ ДЕМОНСТРАЦИОННЫЕ НАСТЕННЫЕ «ИДЕАЛ»



Щит «Идеал»
Плинтус O55
Плинтус L67
Плинтус D85
Плинтус C80

Код товара: **Щит Щ16-1812**
Размер: 720x1280 мм
Коробка: 810x1270x70 мм
Масса брутто: ~ 5,4 кг

Щит «Идеал»
Плинтус K55

Код товара: **Щит Щ26-1907**
Размер: 720x1280 мм
Коробка: 810x1270x70 мм
Масса брутто: ~ 5,7 кг



Щит «Идеал»
Плинтус E67
Плинтус M85

Код товара: **Щит Щ36-1907**
Размер: 720x1280 мм
Коробка: 810x1270x70 мм
Масса брутто: ~ 6,1 кг

Щит «Идеал»
Раскладки
Отделочные углы
Белые профили

Код товара: **Щит Щ56-1812**
Размер: 720x1280 мм
Коробка: 810x1270x70 мм
Масса брутто: ~ 4,5 кг



■ ЩИТЫ ДЕМОНСТРАЦИОННЫЕ НАСТЕННЫЕ «ИДЕАЛ»



Щит мини «Идеал»
Профили интерьерные «Идеал Мармори»

Код товара: **Щит Щ4м-1907**
Щит: 420x594 мм
Масса брутто: 1,2 кг



Щит мини «Идеал»
Пороги

Код товара: **Щит Щ2м-1907**
Щит: 420x594 мм
Масса брутто: 1,2 кг

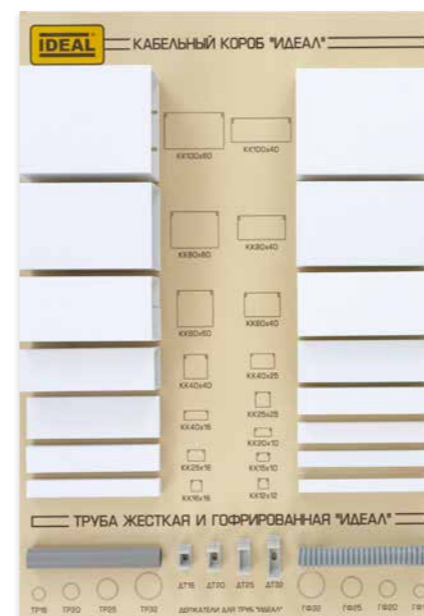

Щит мини «Идеал»
Кабеленесущие системы

Код товара: **Щит Щ3м-1907**
Щит: 420x594 мм
Масса брутто: 1,4 кг

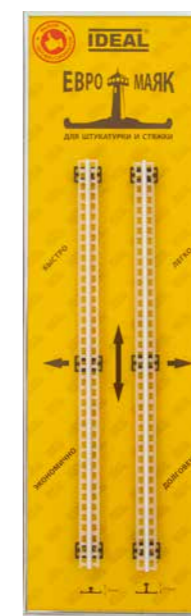

Щит мини «Идеал»
ЕвроМаяк с крепежами

Код товара: **Щит Щ5м-1808**
Щит: 200x594 мм
Масса брутто: 0,9 кг



Щит мини «Идеал»
Профили металлизированные

Код товара: **Щит Щ1м-1701**
Щит: 420x594 мм
Масса брутто: 0,8 кг

■ НАБОРЫ ДЕМОНСТРАЦИОННЫЕ «ИДЕАЛ»



Набор напольных плинтусов «Идеал Оптима»

Код товара: **Набор O55**
Масса брутто: 1,4 кг



Набор напольных плинтусов «Идеал Люкс»/«Идеал Делюкс»

Код товара: **Набор L67/D85**
Масса брутто: 1,9 кг



Набор напольных плинтусов «Идеал Система»

Код товара: **Набор C80**
Масса брутто: 1,7 кг

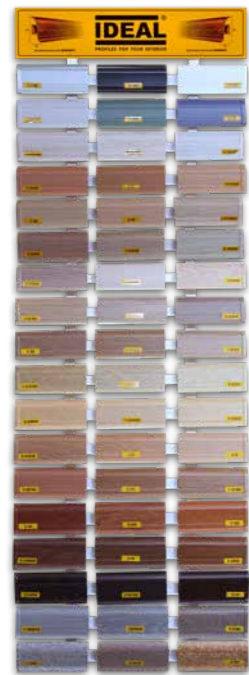

Набор напольных плинтусов «Идеал Комфорт»

Код товара: **Набор K55**
Масса брутто: 2,2 кг



Набор напольных плинтусов «Идеал Элит»/«Идеал Элит-Макси»

Код товара: **Набор E67/M85**
Масса брутто: 2,5 кг

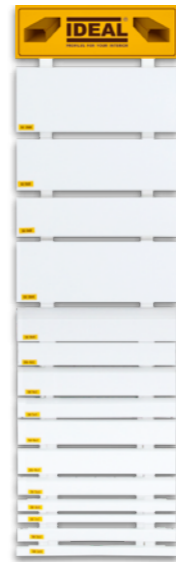

Набор кабельных коробов «Идеал»

Код товара: **Набор КК**
Масса брутто: 1,7 кг



Набор напольных плинтусов «Идеал Альфа»

Код товара: **Набор A45**
Масса брутто: 0,8 кг

■ ВЕЕРЫ ДЕМОНСТРАЦИОННЫЕ «ИДЕАЛ»



Веер декоров напольных плинтусов «Идеал Оптима»

Код товара: **Веер O55**
Масса брутто: 0,3 кг



Веер декоров напольных плинтусов «Идеал Люкс»

Код товара: **Веер L67**
Масса брутто: 0,5 кг



Веер декоров напольных плинтусов «Идеал Комфорт»

Код товара: **Веер K55**
Масса брутто: 0,9 кг



Веер декоров напольных плинтусов «Идеал Элит»

Код товара: **Веер E67**
Масса брутто: 0,7 кг

■ НАБОРЫ ДЕМОНСТРАЦИОННЫЕ «ИДЕАЛ»



Набор порогов гибких универсальных «Идеал»

Код товара: **Набор ПГУ40**
Масса брутто: 0,7 кг



Набор порогов с монтажным каналом «Идеал»

Код товара: **Набор ПМК**
Масса брутто: 0,7 кг



Набор порогов «Идеал Изи»

Код товара: **Набор ПИ**
Масса брутто: 0,7 кг

■ НАБОРЫ ДЕМОНСТРАЦИОННЫЕ «ИДЕАЛ»



Набор порогов для ступеней «Идеал Изи»

Код товара: **Набор ПСИ**
Масса брутто: 0,2 кг



Набор лент антискользящих «Идеал»

Код товара: **Набор Лас**
Масса брутто: 0,1 кг



Набор плитусов для столешницы «Идеал»

Код товара: **Набор ПС**
Масса брутто: 0,5 кг



Набор интерьерных панелей «Идеал Мармори»

Код товара: **Набор ПнМРМ**
Масса брутто: 2,6 кг



Набор интерьерных профилей «Идеал Мармори»

Код товара: **Набор ПрфМРМ**
Масса брутто: 0,6 кг



Набор наличников с кабель-каналом «Идеал»

Код товара: **Набор Нк70**
Масса брутто: 0,9 кг



Набор наличников пластиковых «Идеал»

Код товара: **Набор Н40-Н70**
Масса брутто: 0,7 кг



Набор металлизированных профилей «Идеал»

Код товара: **Набор МетПрф**
Масса брутто: 0,2 кг



Набор панелей «Идеал Ламини»

Код товара: **Набор ПнЛМН**
Масса брутто: 1,6 кг



Набор профилей «Идеал Ламини»

Код товара: **Набор БелПрфЛМН**
Масса брутто: 0,1 кг



Набор углов из вспененного пластика «Идеал»

Код товара: **Набор Увсп**
Масса брутто: 0,4 кг



Набор углов однотонных и текстурных «Идеал»

Код товара: **Набор У**
Масса брутто: 0,5 кг



Набор раскладок для плитки «Идеал»

Код товара: **Набор Нп10**
Масса брутто: 0,4 кг



Макет карниза потолочного для штор «Идеал»

Код товара: **Макет Карниза**
Масса брутто: 0,3 кг



«Совпадение линии жизни с линией Идеала — есть счастье...»

Л. Толстой

IDEAL[®]
ideal-decor.ru
